

↔ DOMETIC

MOBILE COOLING

CFX3



CFX3 25, CFX3 35, CFX3 45, CFX3 55IM, CFX3 75DZ, CFX3 95DZ, CFX3 100

EN	Compressor cooler	
	Operating manual	17
FR	Glacière à compression	
	Notice d'utilisation	44
ES	Nevera por compresor	
	Instrucciones de uso	74

© 2022 Dometic Group. The visual appearance of the contents of this manual is protected by copyright and design law. The underlying technical design and the products contained herein may be protected by design, patent or be patent pending. The trademarks mentioned in this manual belong to Dometic Sweden AB. All rights are reserved.

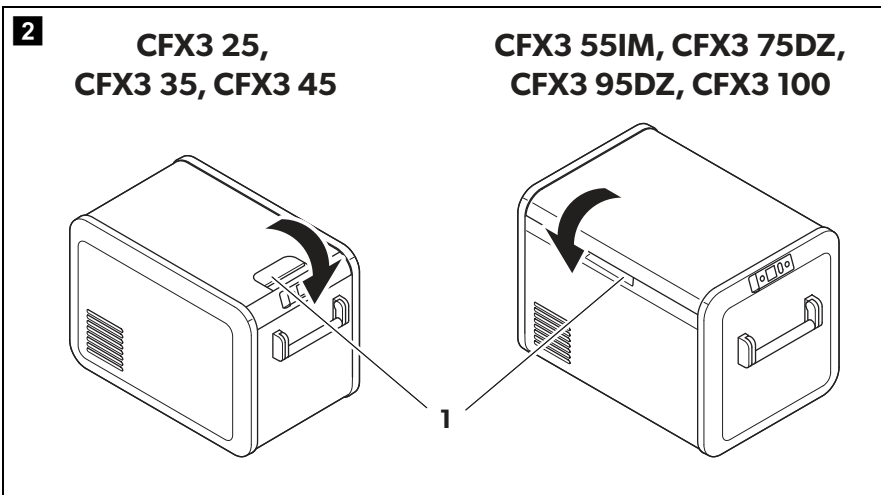
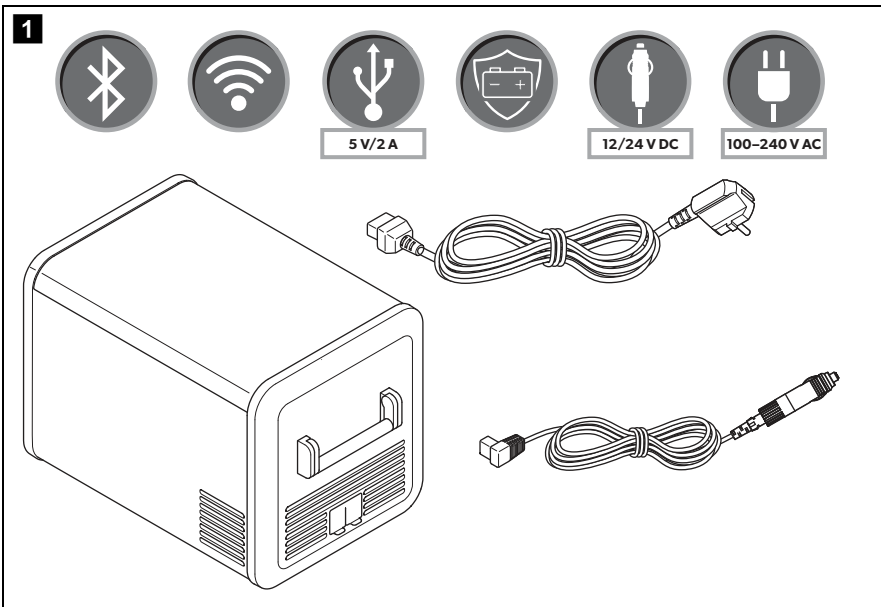

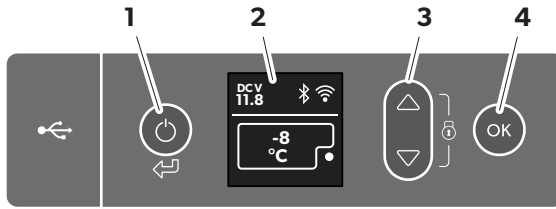
3

**CFX3 25, CFX3 35,
CFX3 45, CFX3 100**

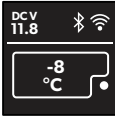

CFX3 55 IM

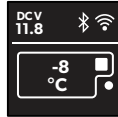

CFX3 75DZ, CFX3 95DZ

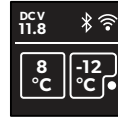
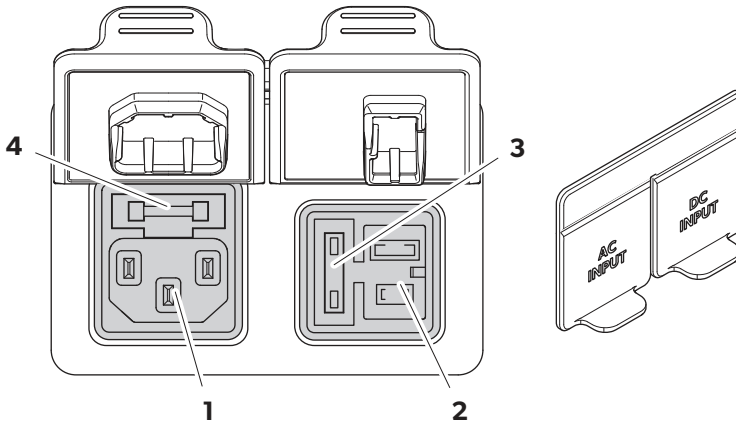
**4**

5

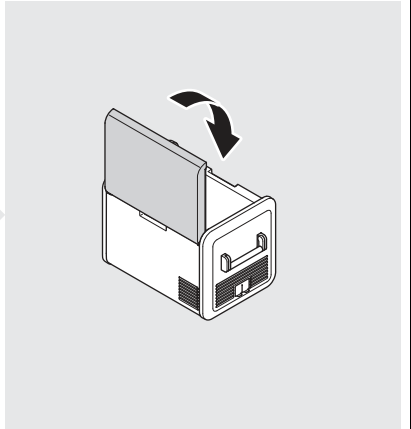
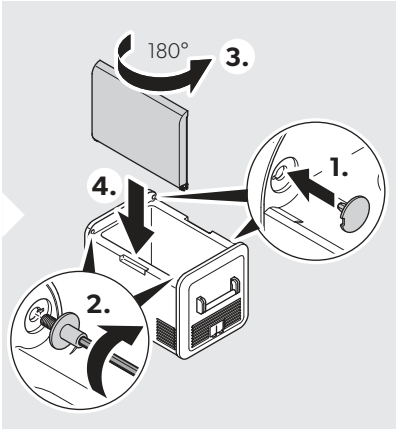
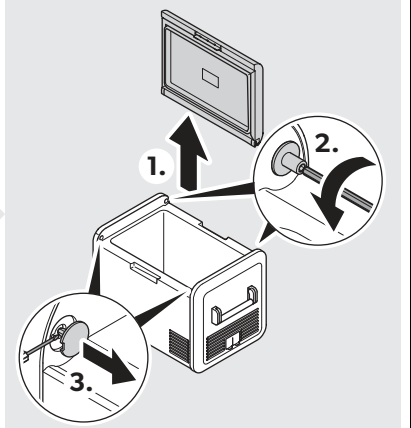
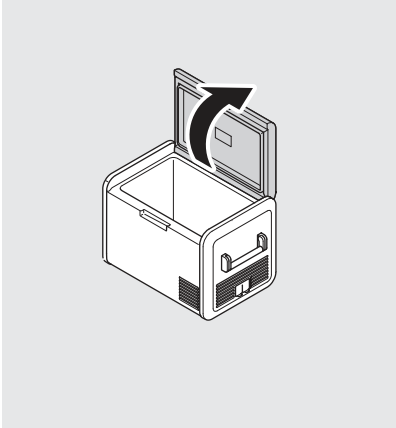

6

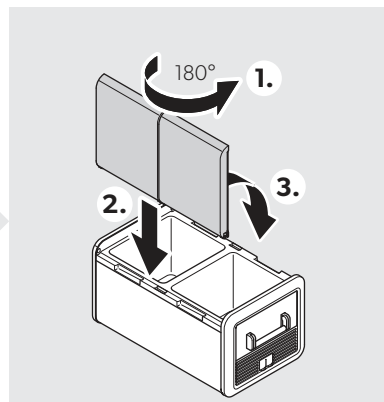
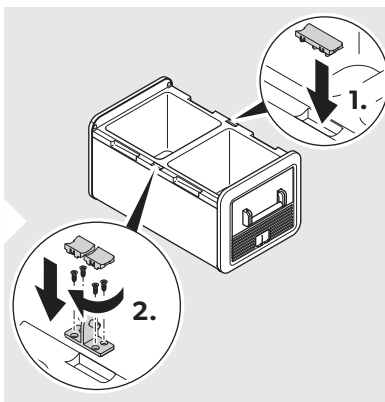
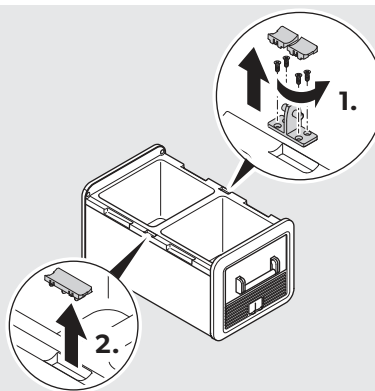
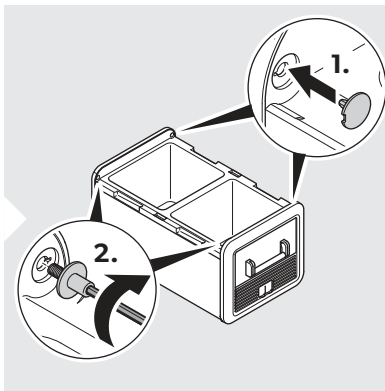
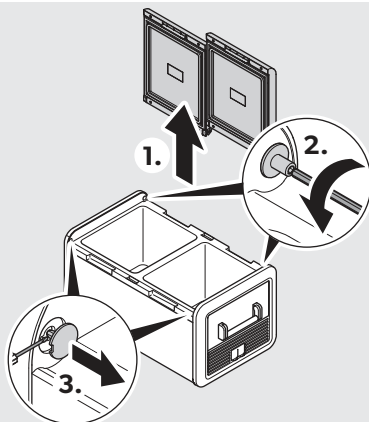
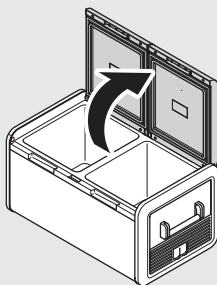

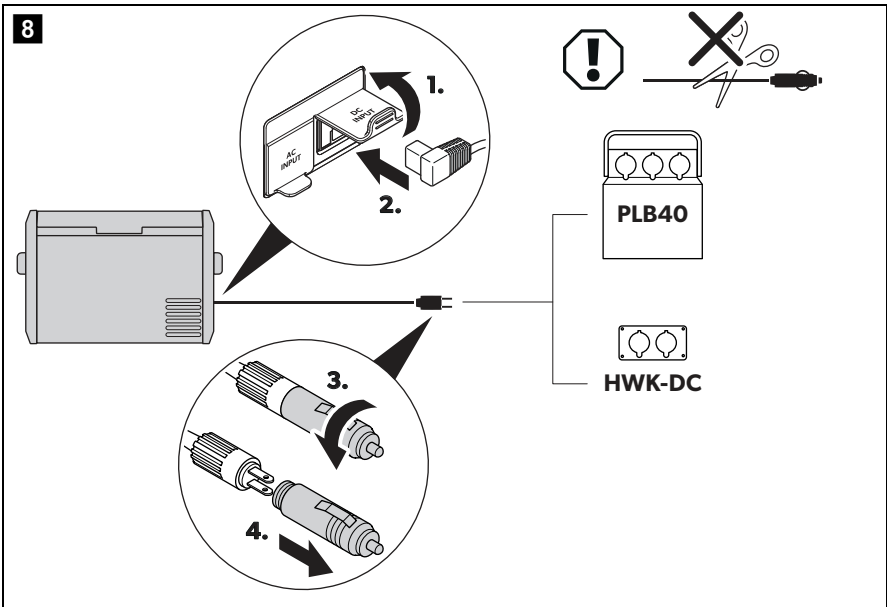
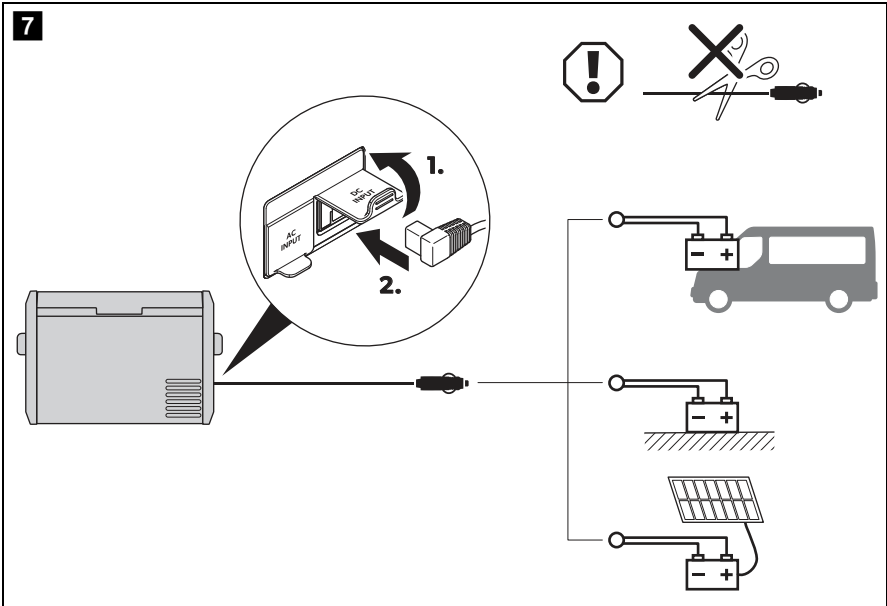

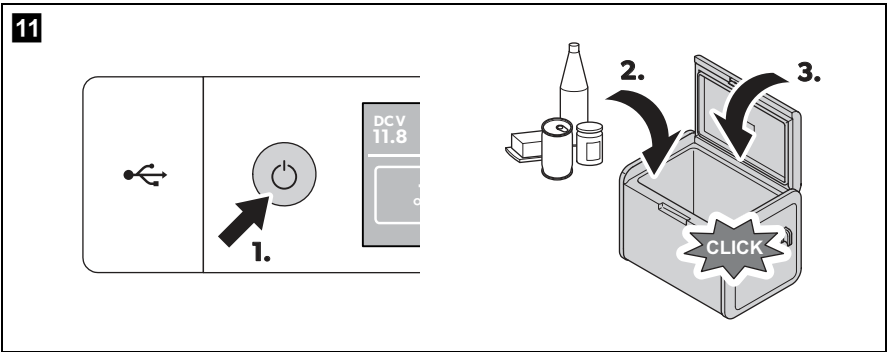
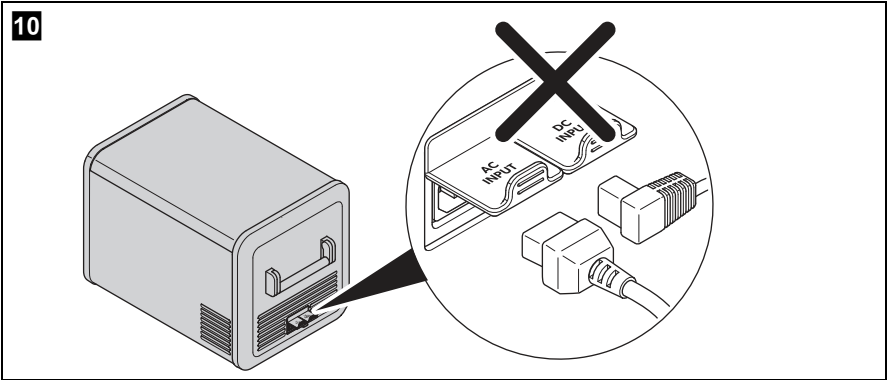
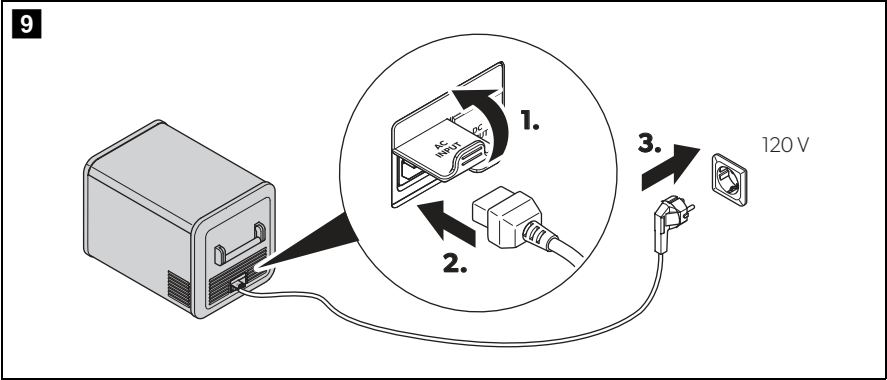

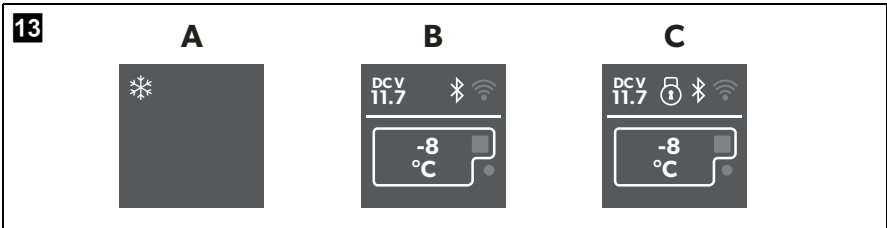
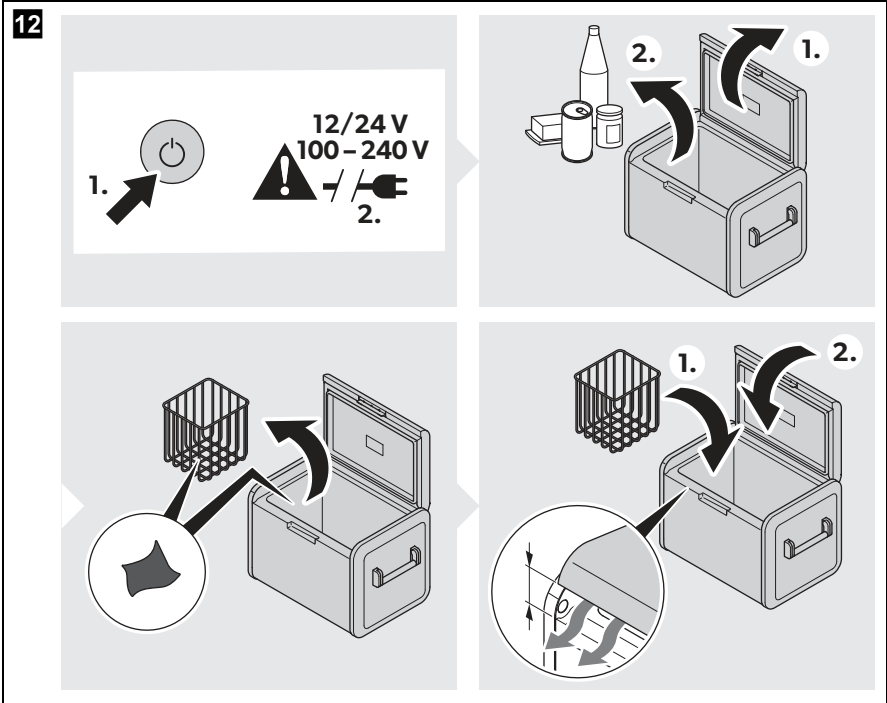

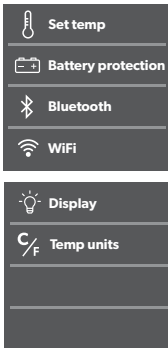
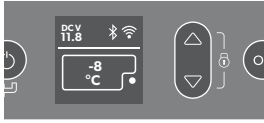
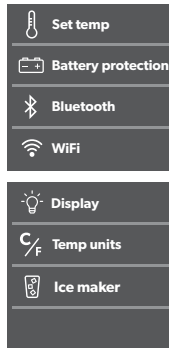
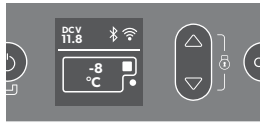
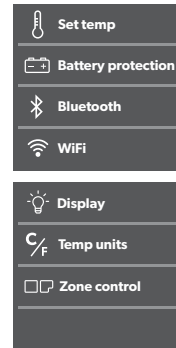
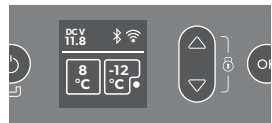
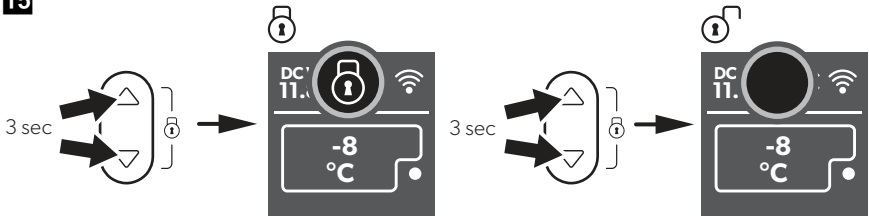
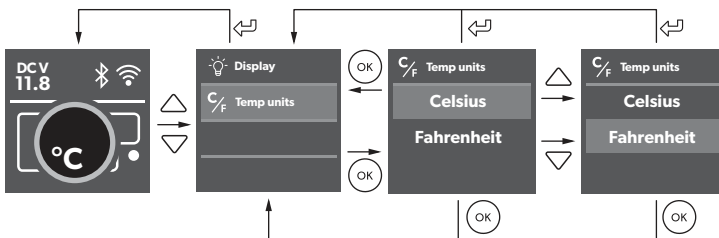
14 CFX3 25, CFX3 35,
CFX3 45, CFX3 100

CFX3 55IM

**CFX3 75DZ,
CFX3 95DZ**

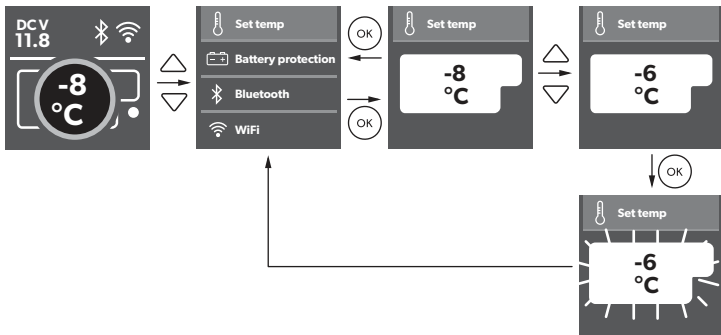
15

16

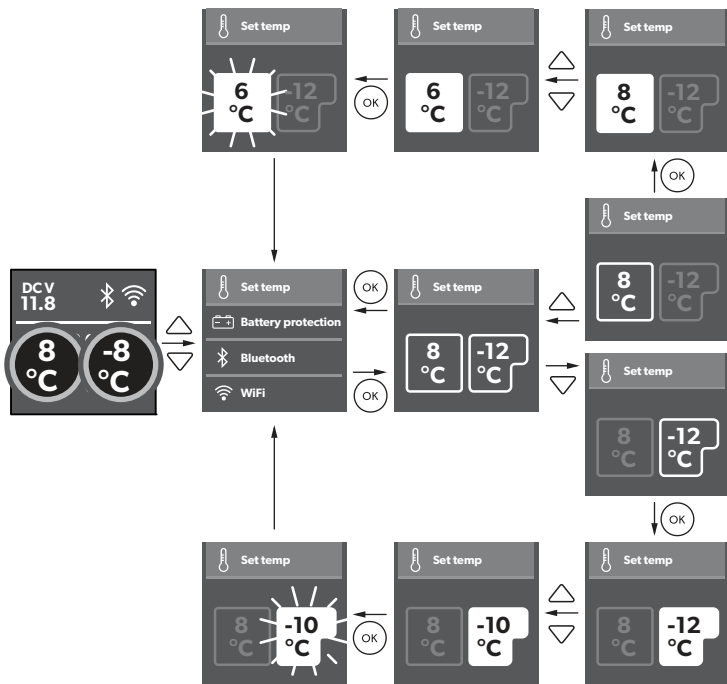
17

CFX3 25, CFX3 35, CFX3 45, CFX3 55IM, CFX3 100



CFX3 75DZ, CFX3 95DZ



18

Low **Medium/High**

		Low	Medium	High
12V	OFF	10.1V	11.2V	11.8V
	ON	11.4V	12.2V	12.6V
24V	OFF	21.5V	24.1V	24.6V
	ON	23.0V	25.3V	26.2V

19

Display

C/F Temp units

Display

Display

Display

20

CFX3 75DZ/CFX3 95DZ

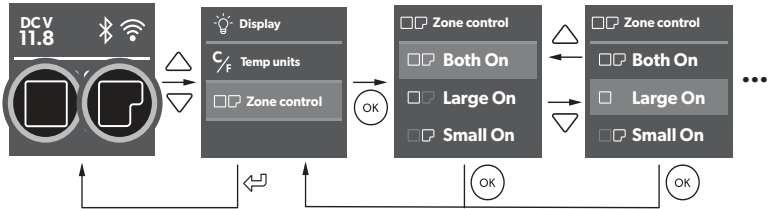

21

CFX3 55 IM

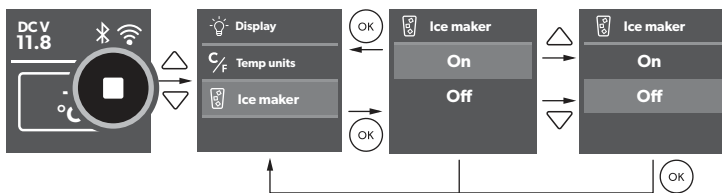

22

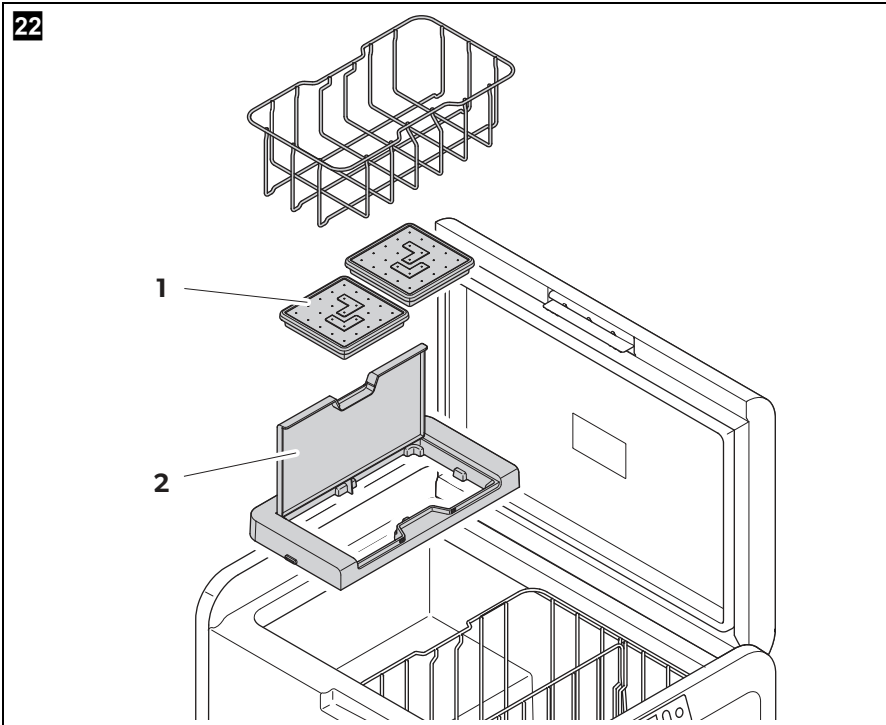

23

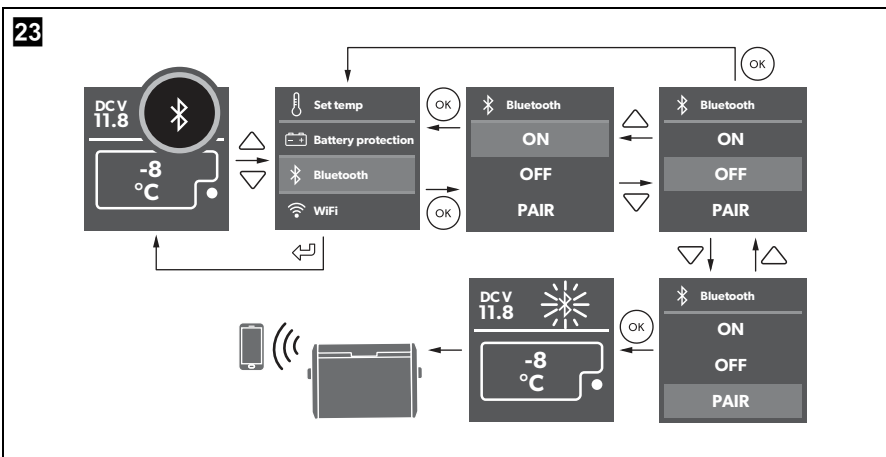

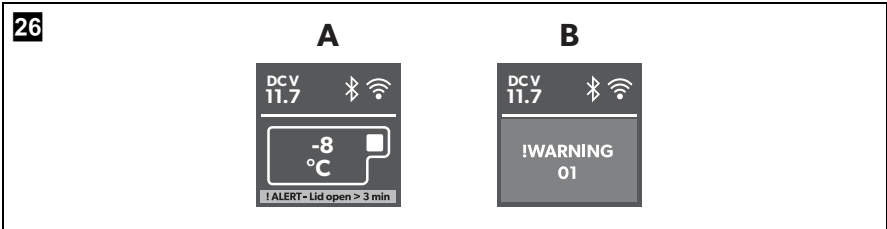
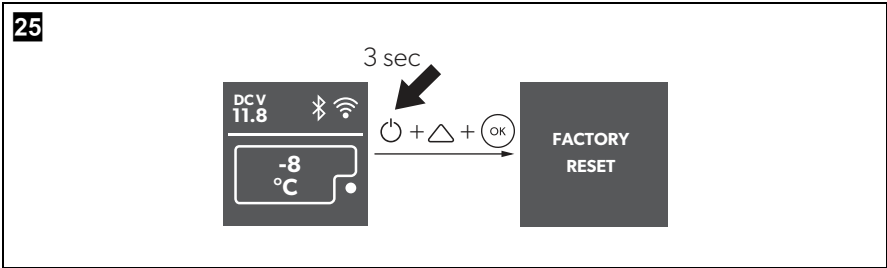
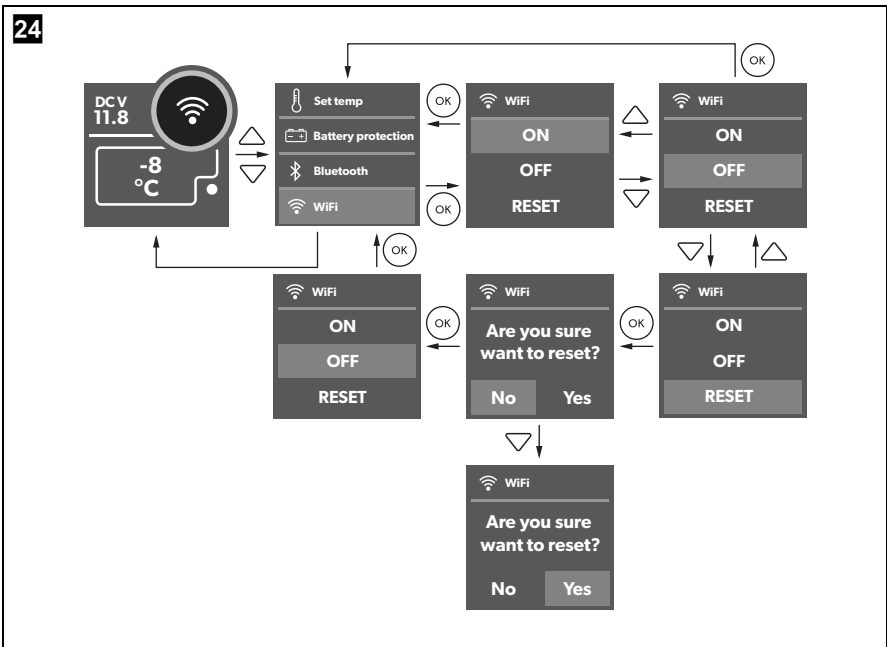

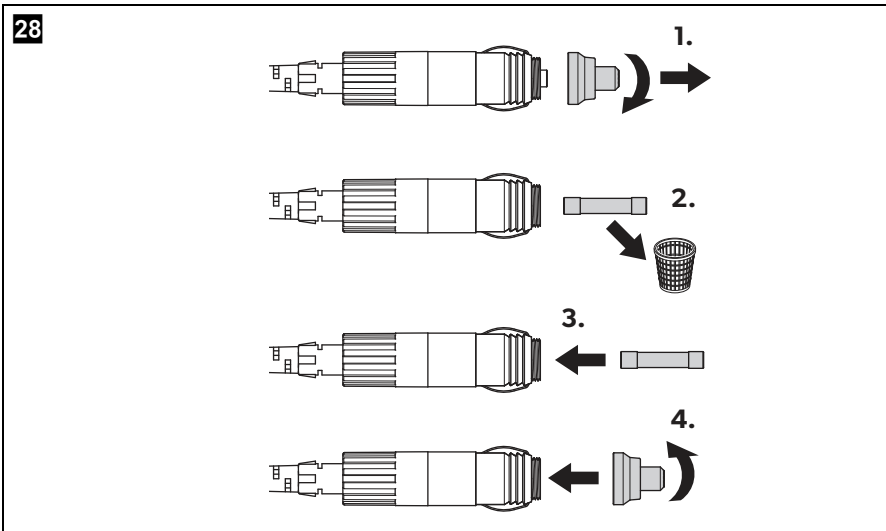
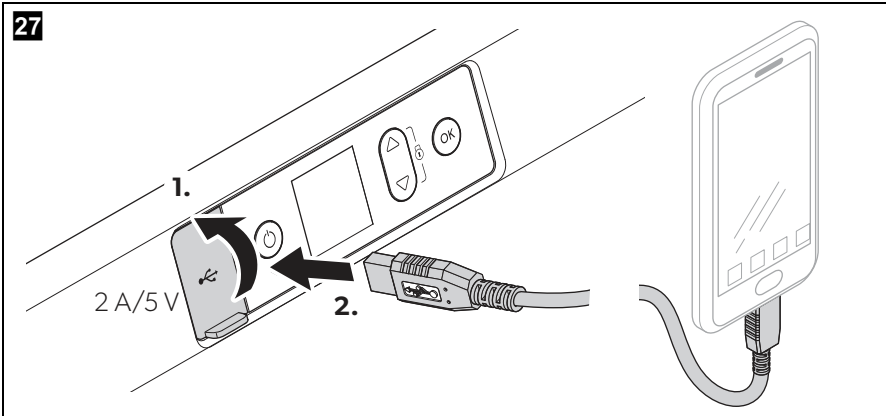

Please read these instructions carefully and follow all instructions, guidelines, and warnings included in this product manual in order to ensure that you install, use, and maintain the product properly at all times. These instructions **MUST** stay with this product.

By using the product, you hereby confirm that you have read all instructions, guidelines, and warnings carefully and that you understand and agree to abide by the terms and conditions as set forth herein. You agree to use this product only for the intended purpose and application and in accordance with the instructions, guidelines, and warnings as set forth in this product manual as well as in accordance with all applicable laws and regulations. A failure to read and follow the instructions and warnings set forth herein may result in an injury to yourself and others, damage to your product or damage to other property in the vicinity. This product manual, including the instructions, guidelines, and warnings, and related documentation, may be subject to changes and updates. For up-to-date product information, please visit documents.dometic.com.

Contents

1	Explanation of symbols	18
2	Safety instructions	19
3	Scope of delivery	21
4	Accessories	22
5	Intended use	23
6	Function description	23
6.1	Scope of functions.	24
6.2	Operating and display elements	24
7	Operation	25
7.1	Before initial use	25
7.2	Saving energy	25
7.3	Reversing the lid opening direction	26
7.4	Connecting the cooler	26
7.5	Using the cooler	27
7.6	Using the display	27
7.7	Locking/unlocking the display	28
7.8	Selecting the temperature units	28
7.9	Setting the temperature	28
7.10	Using the battery protection	29
7.11	Setting the display's brightness	29
7.12	Switching on or off the compartments (only CFX3 75DZ, CFX3 95DZ)	29
7.13	Using the ice maker (only CFX3 55IM)	29
7.14	Downloading the CFX3 app	31
7.15	Setting the Bluetooth signal and connecting to the app	31
7.16	Setting the WiFi signal and connecting to the app	31
7.17	Changing CFX name and password in the app	32
7.18	Resetting the app password (WiFi only)	32

7.19	Resetting to factory settings	32
7.20	USB port for power supply	32
7.21	Defrosting the cooler	32
7.22	Replacing the AC fuse	33
7.23	Replacing the DC fuse	33
7.24	Replacing the DC plug fuse	33
8	Cleaning and maintenance	34
9	Troubleshooting	34
10	Warranty	37
10.1	United States and Canada	37
10.2	All Other Regions	38
11	Disposal	38
12	Test/certificates	42

1 Explanation of symbols



DANGER!

Safety instruction: Indicates a hazardous situation that, if not avoided, will result in death or serious injury.



WARNING!

Safety instruction: Indicates a hazardous situation that, if not avoided, could result in death or serious injury.



CAUTION!

Safety instruction: Indicates a hazardous situation that, if not avoided, could result in minor or moderate injury.



NOTICE!

Indicates a situation that, if not avoided, can result in property damage.



NOTE

Supplementary information for operating the product.

2 Safety instructions



DANGER! Failure to obey these warnings will result in death or serious injury.

Electrocution hazard

- On boats: If the device is powered by the mains, ensure that the power supply has a residual current circuit breaker.
- Do not touch exposed cables with your bare hands. This applies especially when operating the device from the AC mains.
- Before starting the device, ensure that the power supply line and the plug are dry.



WARNING! Failure to obey these warnings could result in death or serious injury.

Electrocution hazard

- Do not operate the cooling device if it is visibly damaged.
- If this cooling device's power cable is damaged, it must be replaced to prevent safety hazards.
- This cooling device may only be repaired by qualified personnel. Improper repairs can lead to considerable hazards.
- Plug the device to sockets that ensure proper connection especially when the device needs to be earthed.

Fire hazard

- When positioning the device, ensure the supply cord is not trapped or damaged.
- Do not locate multiple portable socket-outlets or portable power supplies at the rear of the device.
- Keep the ventilation openings on the device housing or in installations free of obstructions.
- Do not use any mechanical objects or other means to speed up the defrosting process, unless they have been recommended by the manufacturer for this purpose.
- Do not damage the refrigerant circuit.

Health hazard

- This device can be used by children aged from 8 years and above and persons with reduced physical, sensory or mental capabilities or lack of experience and knowledge if they have been given supervision or instruction concerning use of the device in a safe way and understand the hazards involved.

- Children shall not play with the device.
- Cleaning and user maintenance shall not be made by children without supervision.
- Children aged from 3 to 8 years are allowed to load and unload cooling devices.

Explosion hazard

- Do not store any explosive substances such as spray cans with a flammable propellant in the cooling device.



CAUTION! Failure to obey these cautions could result in minor or moderate injury.

Electrocution hazard

- Disconnect the cooling device from the power supply
 - before each cleaning and maintenance
 - after every use

Health hazard

To avoid contamination of food, please respect the following instructions:

- Please check if the cooling capacity of the device is suitable for storing the food or medicine you wish to cool.
- Food may only be stored in its original packaging or in suitable containers.
- Opening the cooling device for long periods can cause significant increase of the temperature in the compartments of the device.
- Clean regularly surfaces that can come in contact with food and accessible drainage systems.
- If the device is left empty for long periods:
 - Switch off the device.
 - Defrost the device.
 - Clean and dry the device.
 - Leave the lid open to prevent mold developing within the device.



NOTICE! Damage hazard

- Check that the voltage specification on the data plate corresponds to that of the energy supply.
- Only connect the cooling device as follows:
 - With the DC connection cable to a DC power supply in the vehicle
 - Or with the AC connection cable to an AC power supply
- Never pull the plug out of the socket by the cable.

- If the cooling device is connected to a DC outlet, disconnect the cooling device and other power consuming devices from the battery before connecting a quick charging device.
- If the cooling device is connected to a DC outlet, disconnect the cooling device or switch it off when you turn off the engine. Otherwise you may discharge the battery.
- The cooling device is not suitable for transporting caustic materials or materials containing solvents.
- The insulation of the cooling device contains flammable cyclopentane and requires special disposal procedures. Deliver the cooling device at the end of its life-cycle to an appropriate recycling center.
- Do not use electrical devices inside the cooling device unless they are recommended by the manufacturer for the purpose.
- Do not place the cooling device near naked flames or other heat sources (heaters, direct sunlight, gas ovens etc.).
- **Risk of overheating!**
Ensure at all times that there is a minimum of 50 mm ventilation on all four sides of the cooling device. Keep the ventilation area free of any objects that could restrict the air flow to the cooling components. Do not place the cooling device in closed compartments or areas with none or minimal air flow.
- Ensure that the ventilation openings are not covered.
- Do not fill the inner container with ice or fluids.
- Never immerse the cooling device in water.
- Protect the cooling device and cables against heat and moisture.
- The device shall not to be exposed to rain.

3 Scope of delivery

Item in fig. 1, page 3	Quantity	Description
1	1	Cooler
2	1	Connection cable for DC connection
3	1	Connection cable for AC connection

4 Accessories

Available as accessory (not included in scope of delivery):

Designation	Ref. no.	Model
Protective cover		
CFX3-PC25	9600028648	CFX3 25
CFX3-PC35	9600026462	CFX3 35
CFX3-PC45	9600026463	CFX3 45
CFX3-PC55	9600026464	CFX3 55IM
CFX3-PC75	9600026465	CFX3 75DZ
CFX3-PC95	9600026466	CFX3 95DZ
CFX3-PC100	9600026467	CFX3 100
Fridge slide		
CFX3 SLD3545	9610000651	CFX3 35
		CFX3 45
CFX3 SLD55	9610000652	CFX3 55IM
CFX3 SLD75	9610000653	CFX3 75DZ
CFX3 SLD95100	9610000655	CFX3 95DZ
		CFX3 100
CFX3 app	–	suits all models
Portable battery pack PLB40	9600014024	suits all models
TIE-DOWN KIT - US	9600017007	suits all models
STRAP KIT - US	9600017296	suits all models
Hardwiring Kit HWK-DC	9600024894	suits all models

Note that the CFX3 app may not be available in your country.

5 Intended use

The device is suitable for:

- Operation in vehicles
- Cooling and freezing food
- Camping use

The device is **not** suitable for:

- Storage of corrosive, caustic or solvent-containing substances
- Quick-freezing of food

The cooling device is suitable for camping use. The device shall not to be exposed to rain.

This product is only suitable for the intended purpose and application in accordance with these instructions.

This manual provides information that is necessary for proper installation and/or operation of the product. Poor installation and/or improper operating or maintenance will result in unsatisfactory performance and a possible failure.

The manufacturer accepts no liability for any injury or damage to the product resulting from:

- Incorrect assembly or connection, including excess voltage
- Incorrect maintenance or use of spare parts other than original spare parts provided by the manufacturer
- Alterations to the product without express permission from the manufacturer
- Use for purposes other than those described in this manual

Dometic reserves the right to change product appearance and product specifications.

6 Function description

The cooler can chill products, keep them cool as well as freeze them. A low maintenance refrigerant circuit with compressor provides the cooling. The generous insulation and powerful compressor ensure efficient and fast cooling.

The cooler is portable.

The cooler can withstand a short-term inclination of 30°.





6.1 Scope of functions







- Three-level battery protection to protect the vehicle battery
- Display with temperature gauge in °C and °F
- Temperature setting in steps of 1 °C (1 °F)
- Integrated WiFi and Bluetooth function hence controllable using an app
- Foldable carrying handles
- USB charger for portable devices such as mobile phones
- Removable wire basket
- **CFX3 55IM only:** Ice maker

6.2 Operating and display elements

Latch for lid: **fig. 2 1**, page 3

Operating panel (**fig. 3**, page 4):

Item	Description	Explanation
1		<p>Switches the cooler on when the button is pressed briefly</p> <p>Switches the cooler off when the button is pressed for three seconds</p> <p>Returns to the previous menu</p>
2	Display	<p>Shows the information</p> <p>ac : AC power supply is connected</p> <p>dcv: DC power supply is connected</p> <p> : Bluetooth is activated</p> <p> : WiFi is activated</p> <p> : Display is locked</p> <p>● : Compressor is working</p> <p>■ : Ice maker is working (CFX3 55IM only)</p>

Item	Description	Explanation
3		<p>Press  to navigate upwards or to increase the selected value.</p> <p>Press  to navigate downwards or to decrease the selected value.</p> <p>Press  and  simultaneously for 3 s to lock or unlock the display.</p>
4		Press to select a menu or to save the selected value.

Connection sockets (fig. 4 , page 4):

Item	Description
1	Connection socket AC voltage supply
2	Connection socket DC voltage supply
3	DC Fuse holder
4	AC Fuse holder

7 Operation

7.1 Before initial use



NOTE

Before starting your new cooler for the first time, you should clean it inside and outside with a damp cloth for hygienic reasons (please also refer to the chapter "Cleaning and maintenance" on page 34).

7.2 Saving energy

- Choose a well ventilated location which is protected from direct sunlight.
- Allow warm food to cool down first before placing it in the cooling device to keep cool.
- Do not open the cooling device more often than necessary.
- Do not leave the cooling device open for longer than necessary.
- If the cooler has a basket: For optimal energy consumption, position the basket according to its position on delivery.

- On a regular basis, make sure the lid seal still fits properly.
- Defrost the cooler once a layer of ice forms.
- Avoid unnecessarily low temperatures.

7.3 Reversing the lid opening direction

CFX3 55IM, CFX3 100

- ▶ Proceed as shown (fig. **5**, page 5).

CFX3 75DZ, CFX3 95DZ

- ▶ Proceed as shown (fig. **6**, page 6).

7.4 Connecting the cooler



WARNING! Fire hazard

The DC plug housing gets hot when operating in hot weather for extended periods. Allow cooling off before disconnecting the DC plug.



WARNING! Fire hazard

Do not connect more than one power source to the product at any given time. Electrical system damage can occur and may result in a fire.



NOTICE! Damage hazard

- For protection of the device the DC cable supplied includes a fuse inside the plug. Do **not** remove the fused DC plug. Only use the DC cable supplied.
- Disconnect the cooler and other consumer units from the battery before you connect the battery to a quick charging device. Overvoltage can damage the electronics of the device.

Connecting to a battery

- ▶ Proceed as shown (fig. **7**, page 7).

Connecting to the Portable Battery Pack PLB40 or the Hardwiring Kit HWK-DC (accessories)

- ▶ Proceed as shown (fig. **8**, page 7).

Connecting to an AC power supply



DANGER! Electrocutation hazard

- Never handle plugs and switches with wet hands or if you are standing on a wet surface.
- If you are operating your cooler on board a boat from a AC power supply, you must install a residual current circuit breaker between the AC power supply and the cooler.
Seek advice from a trained technician.

► Proceed as shown for AC (fig. **9**, page 8) or DC, but not both (fig. **10**, page 8).

7.5 Using the cooler



NOTICE! Risk of overheating

Ensure at all times that there is sufficient ventilation so that the heat that generated during operation can dissipate. Ensure that the ventilation slots are not covered. Make sure that the device is sufficiently far away from walls and other objects so that the air can circulate.



NOTE

When operating with the battery, the display switches off automatically if the battery voltage is low.

- Switching on the cooler: fig. **11**, page 8
- Switching off the cooler: fig. **12**, page 9



7.6 Using the display

Display states (fig. **13**, page 9)

Item	Description
A	Stand by
B	Idle
C	Locked

Display overview: fig. 14, page 10**Navigating through the menus**

The highlighted menu is selected.



- ▶ Press  to navigate upwards.
- ▶ Press  to navigate downwards.

Choosing a menu

- ▶ Press  to select the required menu.

Changing settings



The highlighted value or setting is selected.

- ▶ Press  to increase the selected value or to choose the previous setting.
- ▶ Press  to decrease the selected value or to choose the next setting.

Returning to the previous menu

- ▶ Press  to return to the previous menu without saving.

7.7 Locking/unlocking the display

- ▶ Press  and  simultaneously for 3 s to lock or unlock the display (fig. 15, page 10).

7.8 Selecting the temperature units

- ▶ Proceed as shown (fig. 16, page 10).

7.9 Setting the temperature**NOTICE! Damage hazard from excessively low temperature**

Ensure that only those objects are placed in the cooler that are intended to be cooled at the selected temperature.

- ▶ Proceed as shown (fig. 17, page 11).

7.10 Using the battery protection

The device is equipped with 3-stage battery protection. The battery protection prevents excessive discharging when the device is connected to a vehicle starter battery or maximises the use of a supply battery.

If the cooler is operated when the vehicle ignition is switched off, the cooler switches off automatically as soon as the supply voltage falls below a set level. The cooler will switch back on once the battery has been recharged to the restart voltage level.



NOTICE! Damage hazard

When switched off by the battery protection, the battery will no longer be fully charged. Avoid starting repeatedly. Ensure that the battery is recharged.



NOTE

When the cooler is supplied by a starter battery, select the battery protection mode "MEDIUM" or "HIGH". If the cooler is connected to a supply battery, the battery protection mode "LOW" is ideal.

► Proceed as shown (fig. **18**, page 12).

7.11 Setting the display's brightness

► Proceed as shown (fig. **19**, page 12).

7.12 Switching on or off the compartments (only CFX3 75DZ, CFX3 95DZ)

You can activate each zone individually or both of them.

► Proceed as shown (fig. **20**, page 13).

7.13 Using the ice maker (only CFX3 55IM)



NOTE

- Independent of the main compartment's temperature setting, the ice maker zone is designed for making ice cubes if the ice maker is switched on.
- The cooler's energy consumption increases with ice maker on. Therefore you should switch off the ice maker if it is not needed.
- The factory setting for the ice maker is OFF.

- ▶ Proceed as shown (fig. **21**, page 13).

Filling the ice trays with water

1. Remove the ice trays (fig. **22** 1, page 14) from the ice maker housing (fig. **22** 2, page 14).
2. Remove the ice tray covers, fill with clean water and re-fit the cover, taking care to press the edge seal all the way around.
3. Re-position the ice trays in the ice maker housing and close the lid.



NOTE

Dry any water spillage from under the ice trays. This will reduce ice build up under the trays and make removal easier.

Removing the ice cubes

- ▶ Open the ice maker housing lid and lift under the front of the ice trays.



NOTE

Removal may require additional force using two hands in high humidity conditions which may create an ice bond underneath the ice trays.

- ▶ Remove the ice tray covers and twist trays to release the ice cubes.

Removing the ice maker housing

The ice maker housing can be removed for cleaning or when not in use to increase usable space inside the cooler:

1. Lift the housing at one end until the lug unclips, then remove.
2. Reverse procedure for re-fit, pushing down on lugs to snap into position.

Tips for using the ice maker

- The ice maker makes ice fast for a number of hours after switching on and then automatically goes into an ice maintenance mode to reduce energy consumption. If multiple batches of ice are required as quickly as possible, switching the ice maker off and back on will set it back into fast ice making mode. Repeat as required.
- Low freezer temperature settings in the main compartment may not be maintained in high ambient conditions with the ice maker switched on.

Cleaning and drying the ice maker

- When not in use clean and dry the ice trays and inside the ice maker housing to prevent mould.
- Following extended periods of non-use clean the inside of the ice trays with a mild dish washing solution and rinse with clean water prior to use.

7.14 Downloading the CFX3 app

The cooler can be monitored and controlled via Bluetooth or WiFi using an app that you can install on a compatible device.

- Download the CFX3 app from App Store or Google Play.

Note that the CFX3 app may not be available in your country.

7.15 Setting the Bluetooth signal and connecting to the app

The cooler can be monitored and controlled via Bluetooth. To do so, you have to pair the cooler with your Bluetooth device.



NOTE

- Pairing must be done within the CFX3 app, not in device settings.
- There is no password required for Bluetooth connection.

- Proceed as shown (fig. **23**, page 14).

7.16 Setting the WiFi signal and connecting to the app

The cooler can be monitored and controlled via WiFi direct to cooler or via a WiFi network.

1. Proceed as shown (fig. **24**, page 15) to turn WiFi on.
2. For WiFi direct to cooler, go to device settings and select your cooler.
 - The WiFi name of your cooler begins with “CFX3”.
 - The preset password is “**00000000**”.
 - You can personalise the WiFi name and the password in the CFX3 app.



NOTE

For connection via WiFi network, go to “network connection” in the app SETTINGS.

7.17 Changing CFX name and password in the app

- You can personalise the name of your CFX in the app.
 - The same name applies to both Bluetooth and WiFi.
 - You can also personalise your password in the app -applicable only to WiFi.
- Proceed to “CFX name and password” in the app SETTINGS.

7.18 Resetting the app password (WiFi only)

- You can reset the app password to the factory setting “00000000”.
- Proceed as shown (fig. 24, page 15).

7.19 Resetting to factory settings

The reset function changes all display menu and app fields to the original factory settings.

- Proceed as shown (fig. 25, page 15).

7.20 USB port for power supply

The USB port allows you to charge small devices like mobile phones and mp3 players.



NOTE

Ensure that any small device connected to the USB port is compatible with 5 V/2 A operation.

- Proceed as shown (fig. 27, page 16).

7.21 Defrosting the cooler

Humidity can form frost in the interior of the cooling device or on the evaporator. This reduces the cooling capacity. Defrost the device in good time to avoid this.



NOTICE! Damage hazard

Never use hard or pointed tools to remove ice or to loosen objects which have frozen in place.

To defrost the cooler, proceed as follows:

1. Take out the contents of the cooler.

2. If necessary, place them in another cooling device to keep them cool.
3. Switch off the device.
4. Leave the lid open.
5. Wipe off the defrosted water.

7.22 Replacing the AC fuse



DANGER! Electrocutation hazard

Disconnect the power supply and the connection cable before you replace the device fuse.

1. Disconnect the power supply to the device.
2. Pull out the connection cable.
3. Pry out the fuse insert (fig. **4** 4, page 4) with a screwdriver.
4. Replace the defective glass fuse with a new one of the same type and rating (Fast Acting, 4 A, 250 V).
5. Press the fuse insert back into the housing.
6. Reconnect the power supply to the device.

7.23 Replacing the DC fuse

1. Pry out the fuse cover (fig. **4** 3, page 4) with a screwdriver.
2. Reverse the fuse cover and use hook to remove the defective blade fuse.
3. Push in a new fuse of the same type and rating.
 - CFX3 25, CFX3 35, CFX3 45, CFX3 55IM, CFX3 75DZ: 10 A
 - CFX3 95DZ, CFX3 100: 15 A
4. Re-fit the fuse cover.

7.24 Replacing the DC plug fuse

1. Replace the defective fuse with a new fuse of the same type and rating.
 - CFX3 25, CFX3 35, CFX3 45, CFX3 55IM, CFX3 75DZ: 10 A
 - CFX3 95DZ, CFX3 100: 15 A
2. Proceed as shown (fig. **28**, page 16).

8 Cleaning and maintenance



NOTICE! Damage hazard

- Never clean the cooling device under running water or in dish water.
- Do not use abrasive cleaning agents or hard objects during cleaning as these can damage the cooling device.

- Occasionally clean the cooling device interior and exterior with a damp cloth.
- Make sure that the air inlet and outlet vents on the device are free of any dust and dirt, so that heat can be released and the device is not damaged.

9 Troubleshooting



NOTE

Customer service: customersupportcenter@dometic.com or 1-800-544-4881

Fault	Possible cause	Suggested remedy
The device does not function (DC mode, ignition on).	No voltage was detected in the DC power outlet.	In most vehicles the ignition must be turned on before power will be supplied to the DC power outlet.
	The DC outlet is dirty. This results in a poor electrical contact.	If the plug of the device becomes very warm in the DC outlet, either the DC outlet must be cleaned or the plug has not been assembled correctly.
	The fuse of the DC plug has blown.	Replace the fuse in the DC plug, see chapter "Replacing the DC plug fuse" on page 33.
	The device DC fuse has blown.	Replace the device DC fuse, see chapter "Replacing the DC fuse" on page 33.
	The vehicle fuse has blown.	Replace the vehicle's DC outlet fuse. Please refer to your vehicle's operating manual.

Fault	Possible cause	Suggested remedy
The device does not function (AC mode).	No voltage present in the AC voltage socket.	Try using another plug socket.
	The device AC fuse has blown.	Replace the device AC fuse, see chapter "Replacing the AC fuse" on page 33.
	The integrated AC adapter is defective.	Call the customer service.
The display does not respond to keystrokes.	The display is locked.	Unlock the display, see chapter "Locking/unlocking the display" on page 28.
The app cannot control the device.	Bluetooth or WiFi is not connected.	Connect Bluetooth, see chapter "Setting the Bluetooth signal and connecting to the app" on page 31, or Connect WiFi, see chapter "Setting the WiFi signal and connecting to the app" on page 31
The display shows an alert message or warning code.	–	See table below.

Alert messages

E.g. see fig. 26 A, page 15.

Alert message	Description	Possible cause	Suggested remedy
!ALERT - Lid open > 3min	Lid open more than 3 minutes	<ul style="list-style-type: none"> Lid not fully latched Internal fault 	<ul style="list-style-type: none"> Check lid latched fully Call the customer service.
!ALERT - Voltage low	The device has stopped working on DC due to low voltage	<ul style="list-style-type: none"> Insufficient supply voltage Battery voltage is too low Battery protection is set too high 	<ul style="list-style-type: none"> Check voltage drop from battery to power outlet and increase wiring gauge if necessary Test the battery and charge as needed Select a lower battery protection setting
	The device has stopped working on DC due to abnormally high voltage >31.5 V (unlikely event – for electronics protection only – uses same alert message as low voltage above)	<ul style="list-style-type: none"> Wrong DC supply voltage specification Faulty supply voltage Internal fault 	<ul style="list-style-type: none"> Ensure DC supply voltage specification matches CFX3 product rating label Check DC voltage supply and repair or replace if faulty Call the customer service.

Warning codes

E.g. see fig. 26 B, page 15.

Warning code	Fault	Possible cause	Suggested remedy
!WARNING 32	Fan over-current	Internal fault.	Turn off the device for at least 5 min, then restart. If the problem persists, call the customer service.
!WARNING 33	Compressor start fail		
!WARNING 34	Compressor speed low	<ul style="list-style-type: none"> High ambient temperature 	<ul style="list-style-type: none"> Turn off the device for at least 30 min, or move to a cooler location, then restart. Clear the vents. Call the customer service.
!WARNING 35	Controller over-temperature	<ul style="list-style-type: none"> Air vent blocked or insufficient clearance Internal fault 	
!WARNING 01	NTC open circuit SZ & DZ LARGE	Internal fault	Call the customer service.
!WARNING 11	NTC open circuit DZ SMALL		
!WARNING 02	NTC short circuit SZ & DZ LARGE		
!WARNING 12	NTC short circuit DZ SMALL		
!WARNING 09	DZ valve or Ice Maker valve faulty		Turn off the device for at least 1 min., then restart. If the problem persists, Call the customer service.
!WARNING 03/43	Communication error		

10 Warranty

Refer to the sections below for information about warranty and warranty support in the US, Canada, and all other regions.

10.1 United States and Canada

LIMITED WARRANTY AVAILABLE AT
DOMETIC.COM/WARRANTY.

IF YOU HAVE QUESTIONS, OR WANT TO OBTAIN A COPY OF THE LIMITED WARRANTY FREE OF CHARGE, CONTACT:

DOMETIC CORPORATION
CUSTOMER SUPPORT CENTER
2320 INDUSTRIAL PARKWAY
ELKHART, INDIANA 46516
1-800-544-4881
customersupportcenter@dometic.com

10.2 All Other Regions

The statutory warranty period applies. If the product is defective, please contact the manufacturer's branch in your region (dometic.com/dealer) or your retailer.

For repair and warranty processing, please include the following documents when you send in the device:

- A copy of the receipt with purchasing date
- A reason for the claim or description of the fault

Note that self-repair or nonprofessional repair can have safety consequences and might void the warranty.

11 Disposal



WARNING! Risk of child entrapment

Before disposing of your old cooling device:

- Dismantle the lid.
- Leave the baskets in place so that children may not easily climb inside.

Recycling packaging material



- Place the packaging material in the appropriate recycling waste bins whenever possible.

Recycling products with non-replaceable batteries, rechargeable batteries or light sources



- If the product contains any non-replaceable batteries, rechargeable batteries or light sources, you don't have to remove them before disposal.
- If you wish to finally dispose of the product, ask your local recycling center or specialist dealer for details about how to do this in accordance with the applicable disposal regulations.
- The product can be disposed free of charge.

Technical data



NOTE

The minimum temperature shown in "Cooling Capacity" cannot be attained if the ambient temperature is above 32 °C (90 °F) for models CFX3 25/35/45/55IM/100 or the ambient temperature is above 30 °C (86 °F) for models CFX3 75DZ/95DZ (set small -22 °C (-8 °F)/large +4 °C (+39 °F)).

Test/certificates:



	CFX 3 25	CFX3 35	CFX 3 45
Connection voltage:	12/24 V $\overline{\text{=}}$ 100 – 240 V \sim		
Rated current:	12 V $\overline{\text{=}}$: 6.5 A 24 V $\overline{\text{=}}$: 3.2 A 120 V \sim : 0.69 A	12 V $\overline{\text{=}}$: 7.5 A 24 V $\overline{\text{=}}$: 3.3 A 120 V \sim : 0.78 A	12 V $\overline{\text{=}}$: 8.2 A 24 V $\overline{\text{=}}$: 3.5 A 120 V \sim : 0.80 A
Cooling capacity:	-22 °C to +10 °C (-8 °F to +50 °F)		
Category:	1		
Energy consumption:	78 kWh/annum	81 kWh/annum	79 kWh/annum
Gross volume:	25 l	36 l	46 l
Storage volume:	25 l	32 l	40 l
Climate class:	N, T		
Ambient temperature:	+16 °C to +43 °C (+61 °F to +110 °F)		
Noise emission:	46 dB(A)	44 dB(A)	47 dB(A)
USB charging port:	5 V $\overline{\text{=}}$, 2 A		

	CFX3 25	CFX3 35	CFX3 45
Frequency range:	WiFi: 2412 MHz – 2472MHz/2422 MHz – 2462MHz Bluetooth/BLE: 2402 MHz – 2480 MHz		
Frequency band (WiFi):	2.4 GHz		
RF output power:	WiFi: 16.62 dBm (802.11b), 16.23 dBm (802.11g), 16.45 dBm (802.11n20), 16.02 dBm (802.11n40) Bluetooth: 8.31 dBm Bluetooth LE: 6.67 dBm		
Refrigerant quantity:	32 g (1.13 oz.)	38 g (1.34 oz.)	42 g (1.48 oz.)
CO ₂ equivalent:	0.046 t (101.41 lb.)	0.054 t (119.05 lb.)	0.060 t (132.28 lb.)
Global warming potential (GWP):	1430		
Dimensions (W x D x H) in mm (in.) (including handles):	342 x 569 x 420 (13.5 x 22.4 x 16.5)	398 x 694 x 407 (15.7 x 27.3 x 16.0)	398 x 694 x 476 (15.7 x 27.3 x 18.7)
Weight:	12.7 kg (28 lb.)	16.9 kg (37.3 lb.)	18.7 kg (41.2 lb.)
	CFX3 55IM	CFX3 75DZ	
Connection voltage:	12/24 V $\overline{=}$ 100 – 240 V \sim		
Rated current:	12 V $\overline{=}$: 8.9 A 24 V $\overline{=}$: 3.8 A 120 V \sim : 0.84 A	12 V $\overline{=}$: 9.6 A 24 V $\overline{=}$: 4.2 A 120 V \sim : 0.94 A	
Cooling capacity:	-22 °C to +10 °C (-8 °F to +50 °F)		
Category:	1		
Energy consumption:	82 kWh/annum	108 kWh/annum	
Gross volume:	55 l	75 l (45 l/30 l)	
Storage volume:	46 l	65 l (39 l/26 l)	
Climate class:	N, T		
Ambient temperature:	+16 °C to +43 °C (+61 °F to +110 °F)		
Noise emission:	50 dB(A)		
USB charging port:	5 V $\overline{=}$, 2 A		

	CFX3 55IM	CFX3 75DZ
Frequency range:	WiFi: 2412 MHz – 2472MHz/2422 MHz – 2462MHz Bluetooth/BLE: 2402 MHz – 2480 MHz	
Frequency band (WiFi):	2.4 GHz	
RF output power:	WiFi: 16.62 dBm (802.11b), 16.23 dBm (802.11g), 16.45 dBm (802.11n20), 16.02 dBm (802.11n40) Bluetooth: 8.31 dBm Bluetooth LE: 6.67 dBm	
Refrigerant quantity:	45 g (1.59 oz.)	59 g (2.08 oz.)
CO ₂ equivalent:	0.064 t (141.10 lb.)	0.084 t (185.19 lb.)
Global warming potential (GWP):	1430	
Dimensions (W x D x H) in mm (in.) (including handles):	720 x 455 x 480 (28.3 x 17.9 x 18.9)	892 x 495 x 472 (35.1 x 19.5 x 18.6)
Weight:	21.3 kg (47.0 lb.)	27.8 kg (61.3 lb.)

	CFX3 95DZ	CFX3 100
Connection voltage:	12/24 V=== 100 – 240 V~	
Rated current:	12 V===: 10.4 A 24 V===: 4.6 A 120 V~: 1.02 A	12 V===: 11 A 24 V===: 5 A 100 V~: 1.28 A 120 V~: 1.06 A 240 V: 0.53 A
Cooling capacity:	-22 °C to +10 °C (-8 °F to +50 °F)	
Category:	1	
Energy consumption:	111 kWh/annum	111 kWh/annum
Gross volume:	94 l (55 l/39 l)	99 l
Storage volume:	82 l (48 l/34 l)	88 l
Climate class:	N, T	
Ambient temperature:	+16 °C to +43 °C (+61 °F to +110 °F)	

	CFX3 95DZ	CFX3 100
Noise emission:	50 dB(A)	36.5 dB(A)
USB charging port:	5 V $\overline{=}$, 2 A	
Frequency range:	WiFi: 2412 MHz – 2472MHz/2422 MHz – 2462MHz Bluetooth/BLE: 2402 MHz – 2480 MHz	
Frequency band (WiFi):	2.4 GHz	
RF output power:	WiFi: 16.62 dBm (802.11b), 16.23 dBm (802.11g), 16.45 dBm (802.11n20), 16.02 dBm (802.11n40) Bluetooth: 8.31 dBm Bluetooth LE: 6.67 dBm	
Refrigerant quantity:	67 g (2.36 oz.)	60 g (2.12 oz.)
CO ₂ equivalent:	0.096 t (211.64 lb.)	0.086 t (189.60 lb.)
Global warming potential (GWP):	1430	
Dimensions (W x D x H) in mm (in.) (including handles):	962 x 530 x 472 (37.9 x 20.9 x 18.6)	962 x 530 x 472 (37.9 x 20.9 x 18.6)
Weight:	29.8 kg (65.7 lb.)	29.6 kg (65.3 lb.)

The coolant circuit contains R134a.

This product contains fluorinated greenhouse gases.

The cooling unit is hermetically sealed.

12 Test/certificates

This device complies with Part 15 of the FCC Rules. Operation is subject to the following two conditions:

- This device may not cause harmful interference.
- This device must accept any interference received, including interference that may cause undesired operation.

Changes or modifications not expressly approved by the party responsible for compliance could void the user's authority to operate the equipment.

This equipment has been tested and found to comply with the limits for a Class B digital device, pursuant to part 15 of the FCC Rules. These limits are designed to provide reasonable protection against harmful interference in a residential installation. This equipment generates, uses and can radiate radio frequency energy and, if not installed and used in accordance with the instructions, may cause harmful interference to radio communications. However, there is no guarantee that interference will not occur in a particular installation. If this equipment does cause harmful interference to radio or television reception, which can be determined by turning the equipment off and on, the user is encouraged to try to correct the interference by one or more of the following measures:

- Reorient or relocate the receiving antenna.
- Increase the separation between the equipment and receiver.
- Connect the equipment into an outlet on a circuit different from that to which the receiver is connected.
- Consult the dealer or an experienced radio/TV technician for help.

Veillez lire et suivre attentivement l'ensemble des instructions, directives et avertissements figurant dans ce manuel afin de vous assurer que vous installez, utilisez et entretenez le produit correctement à tout moment. Ces instructions DOIVENT rester avec le produit.

En utilisant ce produit, vous confirmez expressément avoir lu attentivement l'ensemble des instructions, directives et avertissements et que vous comprenez et acceptez de respecter les modalités et conditions énoncées dans le présent document. Vous acceptez d'utiliser ce produit uniquement pour l'usage et l'application prévus et conformément aux instructions, directives et avertissements figurant dans le présent manuel, ainsi qu'à toutes les lois et réglementations applicables. En cas de non-respect des instructions et avertissements figurant dans ce manuel, vous risquez de vous blesser ou de blesser d'autres personnes, d'endommager votre produit ou d'endommager d'autres biens à proximité. Le présent manuel du produit, y compris les instructions, directives et avertissements, ainsi que la documentation associée peuvent faire l'objet de modifications et de mises à jour. Pour obtenir des informations actualisées sur le produit, veuillez consulter le site documents.dometic.com.

Sommaire

1	Signification des symboles	45
2	Consignes de sécurité	46
3	Pièces fournies	49
4	Accessoires	49
5	Usage conforme	50
6	Description du fonctionnement	51
6.1	Étendue des fonctions	51
6.2	Éléments de commande et d'affichage	52
7	Utilisation	53
7.1	Avant la première utilisation	53
7.2	Conseils pour économiser de l'énergie	53
7.3	Économie d'énergie	53
7.4	Inversion du sens d'ouverture du couvercle	53
7.5	Raccordement de la glacière	54
7.6	Utilisation de la glacière	55
7.7	Utilisation de l'écran	55
7.8	Verrouillage/déverrouillage de l'écran	56
7.9	Sélection des unités de température	56
7.10	Réglage de la température	56
7.11	Utilisation de la protection de batterie	56
7.12	Réglage de la luminosité de l'écran	57
7.13	Mise en marche ou arrêt des compartiments (uniquement CFX3 75DZ, CFX3 95DZ)	57
7.14	Utilisation de la machine à glaçons (uniquement CFX3 55IM)	57
7.15	Téléchargement de l'application mobile CFX3	59
7.16	Réglage du signal Bluetooth et connexion à l'application	59
7.17	Réglage du signal WiFi et connexion à l'application	59

7.18	Changement du nom du CFX et du mot de passe dans l'application	60
7.19	Réinitialisation du mot de passe de l'application (WiFi uniquement).	60
7.20	Restauration des réglages d'usine	60
7.21	Port USB pour l'alimentation électrique	60
7.22	Dégivrage de la glacière	61
7.23	Remplacement du fusible CA	61
7.24	Remplacement du fusible CC	62
7.25	Remplacement du fusible de la fiche CC	62
8	Nettoyage et maintenance	62
9	Guide de dépannage	63
10	Garantie	67
10.1	États-Unis et Canada	67
10.2	Toutes les autres régions	67
11	Mise au rebut	68
12	Caractéristiques techniques	68
13	Contrôle/certificat	72

1 Signification des symboles



DANGER !

Consignes de sécurité : indiquent une situation dangereuse qui, si elle n'est pas évitée, entraînera des blessures graves, voire mortelles.



AVERTISSEMENT !

Consignes de sécurité : indiquent une situation dangereuse qui, si elle n'est pas évitée, est susceptible d'entraîner des blessures graves, voire mortelles.



ATTENTION !

Consignes de sécurité : indiquent une situation dangereuse qui, si elle n'est pas évitée, est susceptible d'entraîner des blessures légères ou de gravité modérée.

**AVIS !**

indiquent une situation dangereuse qui, si elle n'est pas évitée, peut entraîner des dommages matériels.

**REMARQUE**

Informations complémentaires sur l'utilisation de ce produit.

2 Consignes de sécurité



DANGER ! Le non-respect de cette mise en garde entraînera des blessures graves, voire mortelles.

Risque d'électrocution

- Sur les bateaux : veillez à ce que votre alimentation électrique soit sécurisée par un disjoncteur différentiel si l'appareil est branché sur le secteur.
- Ne touchez jamais les câbles dénudés à mains nues. Cela est surtout valable en cas de fonctionnement sur secteur.
- Avant de mettre l'appareil en service, assurez-vous que la ligne d'alimentation électrique et le connecteur sont secs.



AVERTISSEMENT ! Le non-respect de ces mises en garde peut entraîner des blessures graves, voire mortelles.

Risque d'électrocution

- Si le dispositif de réfrigération présente des dégâts visibles, ne le mettez pas en service.
- Si le câble d'alimentation de ce dispositif de refroidissement est endommagé, il doit être remplacé pour éviter tout danger.
- Seul un personnel qualifié est habilité à effectuer des réparations sur le dispositif de réfrigération. Des réparations inadéquates peuvent engendrer des risques considérables.
- Branchez l'appareil sur des prises permettant un raccordement approprié, en particulier lorsque l'appareil doit être relié à la terre.

Risque d'incendie

- Veillez à ne pas coincer ni endommager le cordon d'alimentation lors de la mise en place de l'appareil.
- Ne placez pas de multiprises portables ou de blocs d'alimentation portables à l'arrière de l'appareil.

- Dégagez les ouvertures d'aération sur le bâti de l'appareil ou dans les éléments encastrés.
- N'exploitez aucun objet mécanique ou tout autre moyen pour accélérer le processus de dégivrage, sauf si le fabricant le recommande.
- N'endommagez pas le circuit frigorifique.

Risque pour la santé

- Cet appareil peut être utilisé par des enfants âgés de 8 ans et plus et des personnes ayant des capacités physiques, sensorielles ou mentales réduites ou un manque d'expérience et de connaissances, s'ils sont sous surveillance ou ont reçu des instructions sur l'utilisation de l'appareil en toute sécurité et comprennent les risques impliqués.
- Les enfants ne doivent pas jouer avec cet appareil.
- Le nettoyage et l'entretien ne doivent pas être effectués par des enfants sans surveillance.
- Les enfants âgés de 3 à 8 ans peuvent charger et décharger les appareils de réfrigération.

Risque d'explosion

- Ne stockez aucune substance explosive comme p. ex. des aérosols contenant un agent propulseur inflammable dans le dispositif de réfrigération.



ATTENTION ! Le non-respect de ces mises en garde peut entraîner des blessures légères ou de gravité modérée.

Risque d'électrocution

- Coupez l'alimentation en courant du dispositif de réfrigération
 - avant tout nettoyage et entretien
 - après chaque utilisation

Risque pour la santé

Pour éviter la contamination des aliments, veuillez respecter les instructions suivantes :

- Veuillez vérifier si la puissance frigorifique de l'appareil correspond à la température de conservation recommandée pour les aliments ou les médicaments que vous souhaitez conserver au frais.
- Les aliments doivent être conservés dans leur emballage d'origine ou dans des récipients appropriés.
- Une ouverture prolongée de l'appareil de réfrigération peut entraîner une augmentation significative de la température dans les compartiments de l'appareil.

- Nettoyez régulièrement les surfaces qui entrent en contact avec les aliments, ainsi que les systèmes de drainage accessibles.
- Si l'appareil est laissé vide pendant une longue période :
 - Éteignez l'appareil.
 - Dégivrez l'appareil.
 - Nettoyez et séchez l'appareil.
 - Laissez le couvercle ouvert pour éviter que des moisissures ne se développent dans l'appareil.



AVIS ! Risque d'endommagement

- Vérifiez que la tension indiquée sur la plaque signalétique correspond à l'alimentation électrique dont vous disposez.
- Raccordez le dispositif de réfrigération uniquement comme indiqué ci-dessous :
 - Raccordez le câble de raccordement au courant continu à l'alimentation en courant continu du véhicule
 - ou avec le câble de raccordement CA à une alimentation CA
- Ne tirez jamais sur le câble de raccordement pour sortir la fiche de la prise.
- Si l'appareil de réfrigération est raccordé à une prise de courant continu, débranchez l'appareil de réfrigération et les autres appareils électriques de la batterie avant de raccorder un chargeur rapide.
- Si l'appareil de réfrigération est raccordé à une prise de courant continu, débranchez-le ou éteignez-le lorsque vous éteignez le moteur. Dans le cas contraire, il se pourrait que la batterie se décharge.
- L'appareil de réfrigération n'est pas adapté pour le transport des matières caustiques ou contenant des solvants.
- L'isolation du dispositif de réfrigération contient des gaz inflammables et nécessite des procédures d'élimination spéciales. À la fin de son cycle de vie, remettez le dispositif de réfrigération à un centre de recyclage approprié.
- N'exploitez pas d'appareils électriques dans le réfrigérateur, sauf s'ils sont recommandés par le fabricant pour cet usage.
- Ne montez pas le dispositif de réfrigération près de flammes nues ou d'autres sources de chaleur (chauffage, fours à gaz, etc.).

- **Risque de surchauffe !**

En toutes circonstances, maintenir une zone de ventilation de 50 mm minimum autour du dispositif de réfrigération. Cette zone de ventilation doit rester libre de tout objet susceptible de réduire le flux d'air acheminé vers les composants réfrigérants.

Ne placez pas le dispositif de réfrigération dans des zones ou à l'intérieur de boîtiers clos dans lesquels l'air ne peut circuler pas ou trop peu.

- Assurez-vous que les ouvertures d'aération ne sont pas recouvertes.
- Ne remplissez pas le bac intérieur de substances liquides ou de glace.
- Ne plongez jamais le dispositif de réfrigération dans l'eau.
- Tenez le dispositif de réfrigération et les câbles à l'abri de la chaleur et de l'humidité.
- L'appareil ne doit pas être exposé à la pluie.

3 Pièces fournies

Élément dans fig. 1, page 3	Quantité	Description
1	1	Glacière
2	1	Câble de raccordement au courant continu
3	1	Câble de raccordement au courant alternatif

4 Accessoires

Disponibles en accessoire (non compris dans les pièces fournies) :

Désignation	N° d'article	Modèle
Cache de protection		
CFX3-PC25	9600028648	CFX3 25
CFX3-PC35	9600026462	CFX3 35
CFX3-PC45	9600026463	CFX3 45
CFX3-PC55	9600026464	CFX3 55IM
CFX3-PC75	9600026465	CFX3 75DZ

Désignation	N° d'article	Modèle
CFX3-PC95	9600026466	CFX3 95DZ
CFX3-PC100	9600026467	CFX3 100
Glissière pour réfrigérateur		
CFX3 SLD3545	9610000651	CFX3 35
		CFX3 45
CFX3 SLD55	9610000652	CFX3 55IM
CFX3 SLD75	9610000653	CFX3 75DZ
CFX3 SLD95100	9610000655	CFX3 95DZ
		CFX3 100
CFX3 app	–	convient à tous les modèles
Batterie portable PLB 40	9600014024	convient à tous les modèles
Kit d'attaches - US	9600017007	convient à tous les modèles
Kit de sangles - US	9600017296	convient à tous les modèles
Kit de câblage HWK-DC	9600024894	convient à tous les modèles

Notez que l'application CFX3 peut ne pas être disponible dans votre pays.

5 Usage conforme

L'appareil est conçu pour :

- Le fonctionnement dans des véhicules
- La réfrigération et la congélation d'aliments
- L'utilisation en camping

L'appareil n'est **pas** conçu pour :

- Le stockage de substances corrosives, caustiques ou contenant des solvants
- La surgélation d'aliments

L'appareil de réfrigération est conçu pour le camping. L'appareil ne doit pas être exposé à la pluie.

Ce produit convient uniquement à l'usage et à l'application prévus, conformément aux présentes instructions.

Ce manuel fournit les informations nécessaires à l'installation et/ou à l'utilisation correcte du produit. Une installation, une utilisation ou un entretien inappropriés entraînera des performances insatisfaisantes et une éventuelle défaillance.

Le fabricant décline toute responsabilité en cas de blessure ou de dégâts sur le produit résultant :

- D'un montage ou d'un raccordement incorrect, y compris d'une surtension
- D'un entretien inadapté ou de l'utilisation de pièces de rechange autres que les pièces de rechange d'origine fournies par le fabricant
- De modifications apportées au produit sans autorisation explicite du fabricant
- D'usages différents de ceux décrits dans ce manuel

Dometic se réserve le droit de modifier l'apparence et les spécifications produit.

6 Description du fonctionnement

L'appareil de réfrigération permet de réfrigérer, de tenir au frais ou de congeler des produits. La réfrigération est assurée par un circuit de refroidissement à compresseur qui nécessite peu d'entretien. L'isolation forte et le puissant compresseur assurent un refroidissement particulièrement rapide.

La glacière convient pour une utilisation mobile.

La glacière supporte pendant une courte durée d'être inclinée à 30°.













6.1 Étendue des fonctions

- Protection de batterie à trois niveaux pour protéger la batterie du véhicule
- Écran avec affichage de la température en °C et °F
- Réglage de la température par paliers de 1 °C (1 °F)
- Fonctions WiFi et Bluetooth intégrées contrôlables à l'aide d'une application
- Poignées rabattables
- Chargeur USB pour appareils portables tels que les téléphones mobiles
- Élément panier amovible
- **CFX3 55IM seulement** : Machine à glaçons

6.2 Éléments de commande et d'affichage

Loquet pour couvercle : fig. 2 1, page 3

Panneau de commande (fig. 3, page 4) :

Élé- ment	Description	Explication
1		Allume la glacière en appuyant brièvement sur la touche Éteint la glacière en appuyant trois secondes sur la touche Revient au menu précédent
2	Écran	Affiche les informations ac : Réseau alternatif connecté dcv : Réseau continu connecté  : Bluetooth activé  : WiFi activé  : Écran verrouillé  : Compresseur en marche  : Machine à glaçon en marche (CFX3 55IM uniquement)
3		Appuyez sur  pour naviguer vers le haut ou pour augmenter la valeur sélectionnée. Appuyez sur  pour naviguer vers le bas ou pour diminuer la valeur sélectionnée. Appuyez sur  et sur  simultanément pendant 3 s pour verrouiller ou déverrouiller l'écran.
4		Appuyez pour sélectionner un menu ou pour enregistrer la valeur sélectionnée.

Douilles de raccordement (fig. 4, page 4) :

Élé- ment	Description
1	Prise de raccordement de l'alimentation en tension alternative
2	Prise de raccordement de l'alimentation en tension continue

Élé- ment	Description
3	Porte-fusible CC
4	Porte-fusible CA

7 Utilisation

7.1 Avant la première utilisation



REMARQUE

Avant de mettre en service votre nouvelle glacière, vous devez, pour des raisons d'hygiène, la nettoyer à l'intérieur et à l'extérieur à l'aide d'un tissu humide (voir aussi chapitre « Nettoyage et maintenance », page 62).

7.2 Conseils pour économiser de l'énergie

7.3 Économie d'énergie

- Choisissez un emplacement bien aéré et à l'abri du soleil.
- Laissez refroidir les aliments chauds avant de les placer dans l'appareil de réfrigération.
- N'ouvrez pas le dispositif de réfrigération plus souvent que nécessaire.
- Ne laissez pas l'appareil de réfrigération ouvert plus longtemps que nécessaire.
- Si la glacière est équipée d'un bac : Pour une consommation d'énergie optimale, positionnez le bac conformément à sa position à la livraison.
- Vérifiez régulièrement que le joint de la porte est correctement positionné.
- Dégivrez la glacière dès qu'une couche de glace s'est formée.
- Évitez les basses températures inutiles.

7.4 Inversion du sens d'ouverture du couvercle

CFX3 55IM, CFX3 100

- Procédez comme indiqué (fig. **5**, page 5).

CFX 3 75DZ, CFX 3 95 DZ

- Procédez comme indiqué (fig. **6**, page 6).

7.5 Raccordement de la glacière



AVERTISSEMENT ! Risque d'incendie

Le boîtier de la prise CC devient chaud lors d'un fonctionnement par temps chaud pendant de longues périodes. Laissez refroidir avant de débrancher la prise CC.



AVERTISSEMENT ! Risque d'incendie

Ne connectez pas plus d'une source d'alimentation au produit à la fois. Le système électrique peut être endommagé et provoquer un incendie..



AVIS ! Risque d'endommagement

- Pour la protection de l'appareil, le câble CC fourni comprend un fusible à l'intérieur de la fiche. **Ne retirez pas** la fiche CC protégée par fusible.
Utilisez uniquement le câble de raccordement fourni à la livraison.
- Débranchez la glacière et les autres consommateurs d'énergie de la batterie avant de recharger la batterie avec un chargeur rapide.
Les surtensions peuvent endommager l'électronique des appareils.

Raccordement à une batterie

- Procédez comme indiqué (fig. **7**, page 7).

Connexion à la batterie portable PLB40 ou au kit de câblage HWK-DC (accessoires)

- Procédez comme indiqué (fig. **8**, page 7).

Raccordement à un réseau alternatif



DANGER ! Risque d'électrocution

- Ne vous approchez pas de fiches ou de commutateurs lorsque vous avez les mains mouillées ou les pieds dans l'eau.
- Si vous raccordez votre glacière à un réseau alternatif à bord d'un bateau, vous devez dans tous les cas brancher un disjoncteur différentiel entre le réseau alternatif et la glacière.
Veuillez vous renseigner auprès d'un spécialiste.

- Procédez comme indiqué pour l'alimentation c.a. (fig. **9**, page 8) ou pour l'alimentation en courant continu, mais n'utilisez pas les deux en même temps (fig. **10**, page 8).

7.6 Utilisation de la glacière



AVIS ! Risque de surchauffe

Garantissez en permanence une ventilation suffisante pour que la chaleur générée pendant le fonctionnement puisse se dissiper. Assurez-vous que les fentes d'aération ne sont pas recouvertes. Veillez à ce que l'appareil se trouve à une distance suffisante des murs ou des objets, de sorte que l'air puisse circuler.



REMARQUE

Lorsque l'appareil est fonctionne avec la batterie, l'écran s'éteint automatiquement si la tension de la batterie est faible.

- Mise en marche de la glacière : fig. **11**, page 8
- Mise à l'arrêt de la glacière : fig. **12**, page 9

7.7 Utilisation de l'écran



Affichage des états (fig. **13**, page 9)

Élé- ment	Description
A	Veille
B	Inactif
C	Verrouillé

Vue d'ensemble de l'écran : fig. **14**, page 10

Navigation dans les menus

Le menu en surbrillance est sélectionné.



- Appuyez sur  pour naviguer vers le haut.
- Appuyez sur  pour naviguer vers le bas.

Sélection d'un menu

- Appuyez sur  pour sélectionner le menu souhaité.

Modification des réglages



La valeur ou le réglage en surbrillance est sélectionné.

- Appuyez sur  pour augmenter la valeur sélectionnée ou pour sélectionner le réglage précédent.
- Appuyez sur  pour diminuer la valeur sélectionnée ou pour sélectionner le réglage suivant.

Retour au menu précédent

- Appuyez sur  pour revenir au menu précédent sans enregistrer.

7.8 Verrouillage/déverrouillage de l'écran

- Appuyez sur  et sur  simultanément pendant 3 s pour verrouiller ou déverrouiller l'écran (fig. **15**, page 10).

7.9 Sélection des unités de température

- Procédez comme indiqué (fig. **16**, page 10).

7.10 Réglage de la température



AVIS ! Risque d'endommagement dû à une température trop basse

Veillez à ne déposer dans la glacière que des objets ou des aliments qui peuvent être réfrigérés à la température sélectionnée.

- Procédez comme indiqué (fig. **17**, page 11).

7.11 Utilisation de la protection de batterie

L'appareil est équipé d'une protection de batterie à 3 niveaux. La protection de batterie empêche une décharge excessive lorsque l'appareil est connecté à une batterie de démarrage de véhicule ou maximise l'utilisation d'une batterie d'alimentation.

Si la glacière est mise en marche alors que l'allumage du véhicule est éteint, elle s'arrête automatiquement dès que la tension d'alimentation descend en dessous d'une valeur prédéfinie. La glacière se remet en marche dès que la batterie est rechargée et que la tension de rallumage est atteinte.



AVIS ! Risque d'endommagement

En cas d'extinction par la protection de batterie, la batterie n'est plus complètement chargée. Évitez de redémarrer à plusieurs reprises. Veillez à recharger la batterie.



REMARQUE

Lorsque la glacière est alimentée par une batterie de démarrage, réglez la protection de batterie sur le mode « MEDIUM » (intermédiaire) ou « HIGH » (élevé). Si la glacière est raccordée à une batterie d'alimentation, le mode de la protection de batterie « LOW » (bas) suffit.

► Procédez comme indiqué (fig. **18**, page 12).

7.12 Réglage de la luminosité de l'écran

► Procédez comme indiqué (fig. **19**, page 12).

7.13 Mise en marche ou arrêt des compartiments (uniquement CFX3 75DZ, CFX3 95DZ)

Vous pouvez activer chaque zone individuellement ou les deux.

► Procédez comme indiqué (fig. **20**, page 13).

7.14 Utilisation de la machine à glaçons (uniquement CFX3 55IM)



REMARQUE

- Indépendamment du réglage de la température du compartiment principal, la zone de la machine à glaçons est conçue pour la fabrication de glaçons si la machine à glaçons est en marche.
- La consommation en énergie de la glacière augmente lorsque la machine à glaçons est en marche. C'est pourquoi il est recommandé d'éteindre la machine à glaçons si elle n'est pas utilisée.
- La machine à glaçons est réglée sur OFF (arrêt) par défaut.

► Procédez comme indiqué (fig. **21**, page 13).

Remplissage des bacs à glaçons d'eau

1. Retirez les bacs à glaçons (fig. 22 1, page 14) du boîtier de la machine à glaçons (fig. 22 2, page 14).
2. Retirez les caches des bacs à glaçons, remplissez les bacs d'eau propre et remettez les caches en place en prenant soin de presser le joint de bordure sur tout le pourtour.
3. Remplacez les bacs à glaçons dans le boîtier de la machine à glaçons et fermez le couvercle.



REMARQUE

Essuyez l'eau éventuellement renversée sous les bacs à glaçons. Cela réduira la formation de glace sous les bacs et facilitera le retrait.

Retrait des glaçons

- Ouvrez le couvercle du boîtier de la machine à glaçons et le soulever sous l'avant des bacs à glaçons.



REMARQUE

Le retrait peut nécessiter d'exercer une force supplémentaire en utilisant les deux mains en présence d'une humidité élevée ayant entraîné la formation de glace sous les bacs à glaçons.

- Retirez les caches des bacs à glaçons et vrillez les bacs pour faire sortir les glaçons.

Retrait du boîtier de la machine à glaçons

Le boîtier de la machine à glaçons peut être retiré pour le nettoyage ou, lorsqu'il n'est pas utilisé, pour augmenter l'espace utilisable à l'intérieur de la glacière :

1. Soulevez le boîtier d'un côté jusqu'à ce que le taquet se détache, puis retirez-le.
2. Effectuez la procédure inverse pour le remontage, en appuyant sur les taquets pour les réenclencher.

Conseils pour l'utilisation de la machine à glaçons

- La machine à glaçons produit rapidement des glaçons pendant un certain nombre d'heures après sa mise en marche, puis passe automatiquement en mode de maintenance pour réduire la consommation d'énergie. Si plusieurs lots de glaçons sont nécessaires aussi rapidement que possible, le fait d'éteindre et de rallumer la machine à glaçons permet de la remettre en mode de fabrication de glaçons rapide. Répétez au besoin.

- Lorsque la machine à glaçons est en marche, les réglages de température de congélation basse dans le compartiment principal peuvent ne pas être maintenus si la température ambiante est élevée.

Nettoyage et séchage de la machine à glaçons

- Lorsqu'ils ne sont pas utilisés, nettoyez et séchez les bacs à glaçons et l'intérieur du boîtier de la machine à glaçons pour éviter la formation de moisissures.
- Après une longue période de non-utilisation, nettoyez l'intérieur des bacs à glaçons avec du produit vaisselle et rincez à l'eau claire avant l'utilisation.

7.15 Téléchargement de l'application mobile CFX3

La glacière peut être surveillée et pilotée via Bluetooth ou WiFi à l'aide d'une application que vous pouvez installer sur un appareil compatible.

- ▶ Téléchargez l'application CFX3 sur l'App Store ou sur Google Play.

Notez que l'application CFX3 peut ne pas être disponible dans votre pays.

7.16 Réglage du signal Bluetooth et connexion à l'application

La glacière peut être surveillée et pilotée via Bluetooth. Pour ce faire, vous devez coupler la glacière avec votre appareil Bluetooth.



REMARQUE

- Le couplage doit être effectué dans l'application CFX3, et non dans les paramètres de l'appareil.
- Aucun mot de passe n'est requis pour la connexion Bluetooth.

- ▶ Procédez comme indiqué (fig. **23**, page 14).

7.17 Réglage du signal WiFi et connexion à l'application

La glacière peut être surveillée et pilotée via WiFi directement sur la glacière ou via un réseau WiFi.

1. Procédez comme indiqué (fig. **24**, page 15) pour activer le WiFi.

2. Pour le WiFi direct sur la glacière, allez dans les paramètres de l'appareil et sélectionnez votre glacière.
 - Le nom WiFi de votre glacière commence par « CFX3 ».
 - Le mot de passe réglé par défaut est « **00000000** ».
 - Vous pouvez personnaliser le nom du WiFi et le mot de passe dans l'application CFX3.



REMARQUE

Pour la connexion par réseau WiFi, allez dans « connexion réseau » dans les PARAMÈTRES de l'application.

7.18 Changement du nom du CFX et du mot de passe dans l'application

- Vous pouvez personnaliser le nom de votre CFX dans l'application.
 - Le même nom s'applique à la fois au Bluetooth et au WiFi.
 - Vous pouvez également personnaliser votre mot de passe dans l'application (applicable uniquement au WiFi).
- Passez à « Nom du CFX et mot de passe » dans les PARAMÈTRES de l'application.

7.19 Réinitialisation du mot de passe de l'application (WiFi uniquement)

- Vous pouvez réinitialiser le mot de passe de l'application afin de rétablir le réglage d'usine « **00000000** ».
- Procédez comme indiqué (fig. **24**, page 15).

7.20 Restauration des réglages d'usine

La fonction de réinitialisation permet de rétablir les réglages d'usine de tous les menus d'affichage et des champs de l'application.

- Procédez comme indiqué (fig. **25**, page 15).

7.21 Port USB pour l'alimentation électrique

Vous pouvez utiliser le port USB pour le chargement de petits appareils (p. ex. un téléphone mobile ou un lecteur MP3).

**REMARQUE**

Assurez-vous que le petit appareil branché sur le port USB est utilisable avec 5 V/2 A.

- Procédez comme indiqué (fig. **27**, page 16).

7.22 Dégivrage de la glacière

L'humidité de l'air peut se condenser sous forme de givre au niveau de l'évaporateur ou à l'intérieur de l'appareil de réfrigération. Cela diminue la puissance frigorifique. Veillez donc à dégivrer l'appareil à temps.

**AVIS ! Risque d'endommagement**

N'utilisez jamais d'outils durs ou pointus pour enlever la glace ou pour décoincer les objets pris dans la glace.

Procédez de la manière suivante pour dégivrer la glacière :

1. Sortez le contenu de la glacière.
2. Placez les aliments éventuellement dans un autre réfrigérateur pour qu'ils restent froids.
3. Éteignez l'appareil.
4. Laissez le couvercle ouvert.
5. Essuyez l'eau de dégivrage.

7.23 Remplacement du fusible CA

**DANGER ! Risque d'électrocution**

Débranchez l'alimentation électrique et le câble de raccordement avant de remplacer le fusible de l'appareil.

1. Débranchez l'alimentation électrique de l'appareil.
2. Débranchez le câble de raccordement.
3. Retirez le porte-fusible (fig. **4** 4, page 4) en faisant p. ex. levier avec un tourne-vis.
4. Remplacez le fusible en verre défectueux par un nouveau fusible du même type et de même caractéristique (rapide, 4 A, 250 V).
5. Remplacez le porte-fusible dans le boîtier, en appuyant dessus.
6. Raccordez de nouveau l'alimentation électrique de l'appareil.

7.24 Remplacement du fusible CC

1. Retirez le couvercle du fusible (fig. **4** 3, page 4) en faisant p. ex. levier avec un tournevis.
2. Retournez le couvercle du fusible et utilisez un crochet pour retirer le fusible enfichable défectueux.
3. Insérez un nouveau fusible du même type et de même caractéristique.
 - CFX3 25, CFX3 35, CFX3 45, CFX3 55IM, CFX3 75DZ: 10 A
 - CFX3 95DZ, CFX3 100: 15 A
4. Remettez le couvercle du fusible en place.

7.25 Remplacement du fusible de la fiche CC

1. Remplacez le fusible défectueux par un fusible neuf du même type et de même caractéristique.
 - CFX3 25, CFX3 35, CFX3 45, CFX3 55IM, CFX3 75DZ: 10 A
 - CFX3 95DZ, CFX3 100: 15 A
2. Procédez comme indiqué (fig. **28**, page 16).

8 Nettoyage et maintenance



AVIS ! Risque d'endommagement

- Ne nettoyez jamais l'appareil de réfrigération à l'eau courante et ne le plongez pas non plus dans l'eau.
- N'utilisez ni détergents abrasifs, ni objets durs pour le nettoyage, ceux-ci pouvant endommager l'appareil de réfrigération.

- Nettoyez l'appareil à l'intérieur et à l'extérieur de temps en temps avec un chiffon humide.
- Assurez-vous que les ouvertures d'aération et de ventilation de l'appareil ne sont pas encombrées de saletés ou de poussières, pour que la chaleur générée par le fonctionnement soit évacuée et que l'appareil ne soit pas endommagé.

9 Guide de dépannage



REMARQUE

Service après-vente agréé: customersupportcenter@dometic.com ou 1-800-544-4881

Panne	Cause possible	Solution proposée
L'appareil ne fonctionne pas (mode CC, allumage en marche).	Aucune tension n'a été détectée dans la prise de sortie CC.	Dans la plupart des véhicules, l'allumage doit être allumé avant que l'alimentation soit fournie à la prise CC.
	La prise de courant continu est sale. Ceci entraîne un mauvais contact électrique.	Si la fiche devient très chaude lorsqu'elle est branchée dans la prise CC, c'est que la prise CC doit être nettoyée ou que la fiche n'est pas bien montée.
	Le fusible de sécurité de la fiche CC a sauté.	Remplacez le fusible de la fiche CC, voir chapitre « Remplacement du fusible de la fiche CC », page 62.
	Le fusible CC de l'appareil a sauté.	Remplacez le fusible CC de l'appareil, voir chapitre « Remplacement du fusible CC », page 62.
	Le fusible du véhicule a grillé.	Remplacez le fusible de la prise CC du véhicule. Veuillez vous référer au manuel d'utilisation de votre véhicule.
L'appareil ne fonctionne pas (mode CA).	La prise de tension alternative n'est pas sous tension.	Essayez une autre prise.
	Le fusible CA de l'appareil a sauté.	Remplacez le fusible CA de l'appareil, voir chapitre « Remplacement du fusible CA », page 61.
	L'adaptateur CA intégré est défectueux.	La réparation doit être effectuée uniquement par un service après-vente agréé.
L'écran ne répond pas lors de la saisie avec les touches.	L'écran est verrouillé.	Déverrouillez l'écran, voir chapitre « Verrouillage/déverrouillage de l'écran », page 56.

Panne	Cause possible	Solution proposée
L'application ne peut pas piloter l'appareil.	Aucune connexion Bluetooth ou WiFi n'est établie.	Établir une connexion Bluetooth, voir chapitre « Réglage du signal Bluetooth et connexion à l'application », page 59, ou WiFi, voir chapitre « Réglage du signal WiFi et connexion à l'application », page 59
L'écran affiche un message d'alerte ou un code d'avertissement.	–	Voir le tableau ci-dessous.

Messages d'alerte

Par exemple, voir fig. 26 A, page 15.

Message d'alerte	Description	Cause possible	Solution proposée
!ALERT - Lid open > 3 min	Couvercle ouvert plus de 3 minutes	<ul style="list-style-type: none"> Couvercle pas complètement verrouillé Panne interne 	<ul style="list-style-type: none"> Vérifiez que le couvercle est bien verrouillé Inspection par un service après-vente agréé requise
!ALERT - Voltage low	L'appareil a cessé de fonctionner en courant continu car la tension est trop basse	<ul style="list-style-type: none"> Tension d'alimentation insuffisante Tension de batterie trop faible Le réglage de la protection de batterie est trop élevé 	<ul style="list-style-type: none"> Vérifiez la chute de tension de la batterie à la prise de courant et augmentez l'épaisseur des câbles si nécessaire Contrôlez la batterie et chargez-la si nécessaire Sélectionnez un réglage de protection de batterie plus faible.
	L'appareil a cessé de fonctionner en courant continu car la tension est anormalement élevée >31,5 V (peu probable – uniquement à titre de protection des systèmes électroniques – message d'alerte identique à celui destiné à la tension trop basse ci-dessus)	<ul style="list-style-type: none"> Tension d'alimentation en courant continu spécifiée défectueuse Tension d'alimentation erronée Panne interne 	<ul style="list-style-type: none"> Vérifiez que la tension d'alimentation en courant continu correspond à l'étiquette des valeurs nominales du produit CFX3 Vérifiez la tension d'alimentation en courant continu et réparez ou remplacez en cas de défaut Inspection par un service après-vente agréé requise

Codes d'avertissement

Par exemple, voir fig. **26** B, page 15.

Code d'avertissement	Panne	Cause possible	Solution proposée
!AVERTISSEMENT 32	Surintensité du ventilateur	Panne interne.	Éteignez l'appareil pendant au moins 5 minutes, puis redémarrez. Si le problème persiste, contactez le service clientèle.
!AVERTISSEMENT 33	Échec du démarrage du compresseur		
!AVERTISSEMENT 34	Vitesse du compresseur basse	<ul style="list-style-type: none"> • Température ambiante élevée 	<ul style="list-style-type: none"> • Éteignez l'appareil pendant au moins 30 minutes, ou déplacez-le vers un endroit plus frais, puis redémarrez.
!AVERTISSEMENT 35	Surchauffe du contrôleur	<ul style="list-style-type: none"> • Ouverture d'aération bloquée ou espace insuffisant • Panne interne 	<ul style="list-style-type: none"> • Dégagez les ouvertures. • Contactez le service clientèle.
!AVERTISSEMENT 01	NTC circuit ouvert SZ & DZ GRAND	Panne interne	Contactez le service clientèle.
!AVERTISSEMENT 11	NTC circuit ouvert DZ PETIT		
!AVERTISSEMENT 02	NTC court-circuit SZ & DZ GRAND		
!AVERTISSEMENT 12	NTC court-circuit DZ PETIT		
!AVERTISSEMENT 09	Vanne DZ ou vanne de la machine à glaçons défectueuse		Éteignez l'appareil pendant au moins 1 minute, puis redémarrez. Si le problème persiste, contactez le service clientèle.
!AVERTISSEMENT 03/43	Erreur de communication		

10 Garantie

Consultez les sections ci-dessous pour de plus amples informations relatives à la garantie et l'assistance dans le cadre de la garantie aux États-Unis, au Canada et dans toutes les autres régions.

10.1 États-Unis et Canada

GARANTIE LIMITÉE DISPONIBLE SUR
DOMETIC.COM/WARRANTY.

POUR TOUTE QUESTION OU POUR OBTENIR UNE COPIE GRATUITE DE LA GARANTIE LIMITÉE, CONTACTEZ :

DOMETIC CORPORATION
CUSTOMER SUPPORT CENTER
2320 INDUSTRIAL PARKWAY
ELKHART, INDIANA, 46516
1-800-544-4881
customersupportcenter@dometic.com

10.2 Toutes les autres régions

La période de garantie légale s'applique. Si le produit s'avérait défectueux, veuillez vous adresser à la succursale du fabricant située dans votre région (dometic.com/dealer) ou à votre revendeur spécialisé.

Pour toutes réparations ou autres prestations de garantie, veuillez joindre à l'appareil les documents suivants :

- une copie de la facture avec la date d'achat
- Un motif de réclamation ou une description du dysfonctionnement

Notez que toute réparation effectuée par une personne non agréée peut présenter un risque de sécurité et annuler la garantie.

11 Mise au rebut



AVERTISSEMENT ! Risque de coincement des enfants

Avant de mettre au rebut votre ancien appareil de réfrigération :

- Démontez le couvercle.
- Laissez les paniers en place afin que les enfants ne puissent pas entrer facilement dans l'appareil.

Recyclage des emballages



- Dans la mesure du possible, jetez les emballages dans les conteneurs de déchets recyclables prévus à cet effet.

Recyclage des produits contenant des piles non remplaçables, des batteries ou des sources lumineuses rechargeables



- Si le produit contient des piles non remplaçables, des batteries ou des sources lumineuses rechargeables, vous n'avez pas besoin de les retirer avant de les mettre au rebut.



- Si vous souhaitez mettre le produit au rebut, contactez le centre de recyclage le plus proche ou votre revendeur spécialisé afin d'être informé des réglementations liées au traitement des déchets.
- Le produit peut être mis au rebut gratuitement.

12 Caractéristiques techniques



REMARQUE

La température minimale indiquée dans la section « Capacité de refroidissement » ne peut être atteinte si la température ambiante est supérieure à 32 °C (90 °F) pour les modèles CFX3 25/35/45/55IM/100 ou si la température ambiante est supérieure à 30 °C (86 °F) pour les modèles CFX3 75DZ/95DZ (réglage petit -22 °C/grand +4 °C).

Contrôle/certificats :



	CFX3 25	CFX3 35	CFX3 45
Tension de raccordement :	12/24 V=== 100 – 240 V~		
Courant nominal :	12 V===: 6.5 A 24 V===: 3.2 A 120 V~ : 0.69 A	12 V===: 7.5 A 24 V===: 3.3 A 120 V~ : 0.78 A	12 V===: 8.2 A 24 V===: 3.5 A 120 V~ : 0.80 A
Puissance frigorifique :	-22 °C to +10 °C (-8 °F to +50 °F)		
Catégorie :	1		
Consommation électrique :	78 kWh/an	81 kWh/an	79 kWh/an
Volume brut :	25 l	36 l	46 l
Contenance :	25 l	36 l	46 l
Classe climatique :	N, T		
Température ambiante :	+16 °C to +43 °C (+61 °F to +110 °F)		
Émissions sonores :	46 dB(A)	44 dB(A)	47 dB(A)
Port de chargement USB :	5 V===, 2 A		
Gamme de fréquence :	WiFi: 2412 MHz – 2472MHz/2422 MHz – 2462MHz Bluetooth/BLE: 2402 MHz – 2480 MHz		
Bande de fréquences (WiFi) :	2.4 GHz		
Puissance de sortie RF :	WiFi: 16.62 dBm (802.11b), 16.23 dBm (802.11g), 16.45 dBm (802.11n20), 16.02 dBm (802.11n40) Bluetooth: 8.31 dBm Bluetooth LE: 6.67 dBm		
Quantité de fluide frigorigène :	32 g (1.13 oz.)	38 g (1.34 oz.)	42 g (1.48 oz.)
Équivalent CO ₂ :	0.046 t (101.41 lb.)	0.054 t (119.05 lb.)	0.060 t (132.28 lb.)
Potentiel d'effet de serre (GWP) :	1430		

	CFX3 25	CFX3 35	CFX3 45
Dimensions (L x p x h) en mm (poignées comprises) :	342 x 569 x 420 (13.5 x 22.4 x 16.5)	398 x 694 x 407 (15.7 x 27.3 x 16.0)	398 x 694 x 476 (15.7 x 27.3 x 18.7)
Poids :	12.7 kg (28 lb.)	16.9 kg (37.3 lb.)	18.7 kg (41.2 lb.)
	CFX3 55IM		CFX3 75DZ
Tension de raccordement :	12/24 V \equiv 100 – 240 V \sim		
Courant nominal :	12 V \equiv : 8.9 A 24 V \equiv : 3.8 A 120 V \sim : 0.84 A	12 V \equiv : 9.6 A 24 V \equiv : 4.2 A 120 V \sim : 0.94 A	
Puissance frigorifique :	-22 °C à +10 °C (-8 °F à +50 °F)		
Catégorie :	1		
Consommation électrique :	82 kWh/an	108 kWh/an	
Volume brut :	55 l	75 l (45 l/30 l)	
Contenance :	46 l	65 l (39 l/26 l)	
Classe climatique :	N, T		
Température ambiante :	+16 °C à +43 °C (+61 °F à +110 °F)		
Émissions sonores :	50 dB(A)		
Port de chargement USB :	5 V \equiv , 2 A		
Gamme de fréquence :	WiFi: 2412 MHz – 2472MHz/2422 MHz – 2462MHz Bluetooth/BLE: 2402 MHz – 2480 MHz		
Bande de fréquences (WiFi) :	2.4 GHz		
Puissance de sortie RF :	WiFi: 16.62 dBm (802.11b), 16.23 dBm (802.11g), 16.45 dBm (802.11n20), 16.02 dBm (802.11n40) Bluetooth: 8.31 dBm Bluetooth LE: 6.67 dBm		
Quantité de fluide frigorigène :	45 g (1.59 oz.)	59 g (2.08 oz.)	

	CFX3 55IM	CFX3 75DZ
Équivalent CO ₂ :	0.064 t (141.10 lb.)	0.084 t (185.19 lb.)
Potentiel d'effet de serre (GWP) :	1430	
Dimensions (L x p x h) en mm (poignées comprises) :	720 x 455 x 480 (28.3 x 17.9 x 18.9)	892 x 495 x 472 (35.1 x 19.5 x 18.6)
Poids :	21.3 kg (47.0 lb.)	27.8 kg (61.3 lb.)

	CFX3 95DZ	CFX3 100
Tension de raccordement :	12/24 V=== 100 – 240 V~	
Courant nominal :	12 V===: 10.4 A 24 V===: 4.6 A 120 V~: 1.02 A	12 V===: 11 A 24 V===: 5 A 100 V~: 1.28 A 120 V~: 1.06 A 240 V: 0.53 A
Puissance frigorifique :	-22 °C à +10 °C (-8 °F à +50 °F)	
Catégorie :	1	
Consommation électrique :	111 kWh/an	111 kWh/an
Volume brut :	94 l (55 l/39 l)	99 l
Contenance :	82 l (48 l/34 l)	88 l
Classe climatique :	N, T	
Température ambiante :	+16 °C à +43 °C (+61 °F à +110 °F)	
Émissions sonores :	50 dB(A)	36.5 dB(A)
Port de chargement USB :	5 V===, 2 A	
Gamme de fréquence :	WiFi: 2412 MHz – 2472MHz/2422 MHz – 2462MHz Bluetooth/BLE: 2402 MHz – 2480 MHz	
Bande de fréquences (WiFi) :	2.4 GHz	

	CFX3 95DZ	CFX3 100
Puissance de sortie RF :	WiFi: 16.62 dBm (802.11b), 16.23 dBm (802.11g), 16.45 dBm (802.11n20), 16.02 dBm (802.11n40) Bluetooth: 8.31 dBm Bluetooth LE: 6.67 dBm	
Quantité de fluide frigorigène :	67 g (2.36 oz.)	60 g (2.12 oz.)
Équivalent CO ₂ :	0.096 t (211.64 lb.)	0.086 t (189.60 lb.)
Potentiel d'effet de serre (GWP) :	1430	
Dimensions (L x p x h) en mm (poignées comprises) :	962 x 530 x 472 (37.9 x 20.9 x 18.6)	962 x 530 x 472 (37.9 x 20.9 x 18.6)
Poids :	29.8 kg (65.7 lb.)	29.6 kg (65.3 lb.)

Le circuit frigorifique contient du R134a.

Ce produit contient des gaz à effet de serre fluorés.

L'unité de refroidissement est hermétiquement fermée.

13 Contrôle/certificat

Cet appareil est conforme à la partie 15 des règles de la FCC. Le fonctionnement est soumis aux deux conditions suivantes :

- Cet appareil ne doit pas causer de brouillage préjudiciable.
- Cet appareil doit accepter tout brouillage reçu, y compris les brouillages qui peuvent causer un mauvais fonctionnement.

Des changements ou modifications non expressément approuvés par l'organisme responsable de la conformité pourraient annuler l'autorisation donnée à l'utilisateur d'utiliser l'équipement.

Cet équipement a été testé et jugé conforme aux limites d'un appareil numérique de classe B, conformément à la partie 15 des règles de la FCC. Ces limites sont conçues pour fournir une protection raisonnable contre les interférences nuisibles dans une installation résidentielle. Cet équipement génère, utilise et peut émettre une énergie radioélectrique et, s'il n'est pas installé et utilisé conformément aux instructions, peut causer des interférences nuisibles aux communications radio. Cependant, il n'y a aucune garantie que le brouillage ne se produira pas dans une installation donnée. Si cet appareil provoque du brouillage préjudiciable à la réception de la radio ou de la télévision, ce qui peut être déterminé en éteignant puis en rallumant l'appareil, l'utilisateur peut tenter de corriger le brouillage par l'une ou plusieurs des mesures suivantes :

- Réorienter ou déplacer l'antenne de réception.
- Augmenter la distance entre l'équipement et le récepteur.
- Brancher l'appareil dans une prise d'un circuit différent de celui auquel le récepteur est connecté.
- Consulter le revendeur ou un technicien radio / TV expérimenté.

Lea atentamente estas instrucciones y siga las indicaciones, directrices y advertencias incluidas en este manual para asegurarse de que instala, usa y mantiene correctamente el producto en todo momento. Estas instrucciones DEBEN permanecer con este producto.

Al usar el producto, usted confirma que ha leído cuidadosamente todas las instrucciones, directrices y advertencias, y que entiende y acepta cumplir los términos y condiciones aquí establecidos. Usted se compromete a usar este producto solo para el propósito y la aplicación previstos y de acuerdo con las instrucciones, directrices y advertencias establecidas en este manual del producto, así como de acuerdo con todas las leyes y reglamentos aplicables. La no lectura e incumplimiento de las instrucciones y advertencias aquí expuestas puede causar lesiones a usted o a terceros, daños en el producto o daños en otras propiedades cercanas. Este manual del producto, incluyendo las instrucciones, directrices y advertencias, y la documentación relacionada, pueden estar sujetos a cambios y actualizaciones. Para obtener información actualizada sobre el producto, visite la página documents.dometic.com.

Índice

1	Explicación de los símbolos	75
2	Indicaciones de seguridad	76
3	Volumen de entrega	79
4	Accesorios	79
5	Uso adecuado	80
6	Descripción del funcionamiento	81
6.1	Volumen de funciones	81
6.2	Elementos de mando y de indicación	82
7	Manejo	83
7.1	Antes del primer uso	83
7.2	Ahorro de energía	83
7.3	Inversión del sentido de apertura de la tapa	83
7.4	Conexión de la nevera	84
7.5	Uso de la nevera	85
7.6	Uso de la pantalla	85
7.7	Bloqueo/desbloqueo de la pantalla	86
7.8	Selección de las unidades de temperatura	86
7.9	Ajuste de la temperatura	86
7.10	Uso del protector de batería	86
7.11	Ajuste del brillo de la pantalla	87
7.12	Encender o apagar los compartimentos (solo CFX3 75DZ, CFX3 95DZ)	87
7.13	Uso de la máquina de hielo (solo CFX3 55IM)	87
7.14	Descarga de la app CFX3	89
7.15	Ajuste de la señal Bluetooth y conexión a la app	89
7.16	Ajuste de la señal WiFi y conexión a la app	89
7.17	Cambio del nombre CFX y la contraseña en la app	89
7.18	Restablecimiento de la contraseña de la app (solo WiFi)	90

7.19	Restablecimiento de los ajustes de fábrica	90
7.20	Puerto USB para alimentación de tensión	90
7.21	Descongelación de la nevera	90
7.22	Cambio del fusible de corriente alterna	91
7.23	Cambio del fusible de corriente continua	91
7.24	Cambio del fusible de la clavija de corriente continua	91
8	Limpieza y mantenimiento	92
9	Resolución de problemas	93
10	Garantía	97
10.1	Estados Unidos y Canadá	97
10.2	Otras regiones	97
11	Gestión de residuos	97
12	Datos técnicos	98
13	Homologación/certificado	102

1 Explicación de los símbolos



¡PELIGRO!

Información de seguridad: Indica una situación peligrosa que, de no evitarse, ocasionará la muerte o lesiones graves.



¡ADVERTENCIA!

Información de seguridad: Indica una situación peligrosa que, de no evitarse, puede ocasionar la muerte o lesiones graves.



¡ATENCIÓN!

Información de seguridad: Indica una situación peligrosa que, de no evitarse, puede ocasionar lesiones moderadas o leves.



¡AVISO!

Indica una situación peligrosa que, de no evitarse, puede provocar daños materiales.



NOTA

Información adicional para el manejo del producto.

2 Indicaciones de seguridad



¡PELIGRO! El incumplimiento de estas advertencias puede acarrear la muerte o lesiones graves.

Riesgo de electrocución

- En embarcaciones: en caso de funcionamiento conectado a la red eléctrica, asegúrese de que el suministro de corriente esté protegido con un interruptor diferencial.
- No toque los cables sin aislamiento directamente con las manos. Esto rige especialmente en caso de funcionamiento con la red de corriente alterna.
- Antes de la puesta en funcionamiento, asegúrese de que el cable de alimentación y la clavija de enchufe estén secos.



¡ADVERTENCIA! El incumplimiento de estas advertencias podría acarrear la muerte o lesiones graves.

Riesgo de electrocución

- No ponga el aparato de refrigeración en funcionamiento si presenta desperfectos visibles.
- Si el cable de alimentación de este aparato de refrigeración está dañado, se deberá sustituir para evitar riesgos de seguridad.
- Este aparato de refrigeración solo debe ser reparado por personal cualificado. Las reparaciones inadecuadas pueden conllevar peligros considerables.
- Enchufe el aparato en tomas que garanticen una conexión correcta, sobre todo cuando sea necesario poner a tierra el aparato.

Peligro de incendio

- Al colocar el aparato, asegúrese de que el cable de suministro eléctrico no se haya quedado atrapado o esté dañado.
- No coloque varias tomas o suministros de corriente portátiles detrás del aparato.
- Mantenga libres de obstáculos las aberturas de ventilación de la carcasa del aparato o de construcciones empotradas.
- No emplee objetos mecánicos u otros medios para acelerar el proceso de descongelación, a no ser que el fabricante lo recomiende.
- No dañe el circuito de frío.

Riesgo para la salud

- Este aparato puede ser utilizado por menores a partir de 8 años y personas con capacidad física, sensorial o mental reducida, o con falta de experiencia y conocimientos, siempre que lo hagan bajo supervisión o hayan recibido instrucciones relativas al uso del mismo de manera segura y entendiendo los riesgos asociados.
- No deje que los niños jueguen con el aparato.
- Los menores no deberán limpiar ni realizar el mantenimiento de usuario sin la debida supervisión.
- Los menores de 3 a 8 años están autorizados a introducir y extraer productos en/de neveras.

Peligro de explosión

- No guarde en el aparato de refrigeración sustancias con peligro de explosión, tales como aerosoles con agente espumante inflamable.



¡ATENCIÓN! El incumplimiento de estas precauciones podría acarrear lesiones moderadas o leves.

Riesgo de electrocución

- Desconecte el aparato de refrigeración de la alimentación de corriente
 - antes de realizar cualquier tarea de limpieza o mantenimiento
 - después de cada uso

Riesgo para la salud

Siga las siguientes instrucciones para evitar que los alimentos se contaminen:

- Compruebe si la potencia de refrigeración del aparato cumple los requisitos de los alimentos o medicamentos que desea enfriar.
- Los alimentos solo se pueden almacenar con su envase original o en recipientes adecuados.
- Mantener la nevera abierta durante largos períodos de tiempo puede producir un incremento considerable de la temperatura en los compartimentos del aparato.
- Limpie periódicamente las superficies que puedan estar en contacto con alimentos y los sistemas de desagüe accesibles.

- Si el aparato se deja vacío durante un tiempo prolongado:
 - Desconecte el aparato.
 - Descongele el aparato.
 - Limpie y seque el aparato.
 - Deje la tapa abierta para evitar la generación de moho dentro del aparato.



¡AVISO! Peligro de daños

- Compruebe que el valor de tensión indicado en la etiqueta de tipo se corresponde con el del suministro de energía.
- Conecte el aparato de refrigeración solo del siguiente modo:
 - Con el cable de conexión de corriente continua a la red de corriente continua
 - O bien con el cable de conexión de corriente alterna a una red de corriente alterna
- No desenchufe nunca la clavija de la caja de enchufe tirando del cable.
- Si la nevera está conectada a una toma de corriente continua, desconéctela de la batería junto con el resto de aparatos conectados antes de conectar un cargador rápido.
- Si la nevera está conectada a una toma de corriente continua, desconéctela o apáguela cuando pare el motor. De lo contrario, podría descargarse la batería del vehículo.
- El aparato de refrigeración no es adecuado para transportar materiales cáusticos o materiales que contengan disolventes.
- El aislamiento de la nevera contiene ciclopentano y requiere una gestión de residuos especial. Deposite el aparato de refrigeración en un centro de reciclaje adecuado al finalizar su vida útil.
- No utilice ningún aparato eléctrico dentro del aparato de refrigeración, a no ser que el aparato en cuestión haya sido recomendado para ello por el fabricante.
- No coloque el aparato de refrigeración cerca de fuego abierto ni de otras fuentes de calor (calefacción, radiación solar directa, estufas de gas, etc.).

- **¡Riesgo de sobrecalentamiento!**
Asegúrese de que siempre haya un mínimo de 50 mm de ventilación en los cuatro lados del aparato de refrigeración. Mantenga la zona de ventilación libre de objetos que puedan impedir el paso de aire a los componentes refrigerantes.
No coloque el aparato de refrigeración en compartimentos cerrados o en áreas donde no haya un flujo mínimo de aire.
- Evite que se obstruyan las aberturas de ventilación.
- No introduzca líquidos ni hielo en el recipiente interior.
- No sumerja nunca el aparato de refrigeración bajo el agua.
- Proteja el aparato de refrigeración y los cables contra el calor y la humedad.
- El aparato no debe quedar en modo alguno expuesto a la lluvia.

3 Volumen de entrega

Elemento en la fig. 1, página 3	Cantidad	Descripción
1	1	Nevera
2	1	Cable de conexión para la conexión de corriente continua
3	1	Cable de conexión para la conexión de corriente alterna

4 Accesorios

Disponible como accesorio (no incluido en el volumen de entrega):

Denominación	N.º de art.	Modelo
Cubierta de protección		
CFX3-PC25	9600028648	CFX3 25
CFX3-PC35	9600026462	CFX3 35
CFX3-PC45	9600026463	CFX 3 45
CFX3-PC55	9600026464	CFX3 55IM
CFX3-PC75	9600026465	CFX3 75DZ

Denominación	N.º de art.	Modelo
CFX3-PC95	9600026466	CFX3 95DZ
CFX3-PC100	9600026467	CFX3 100
Riel deslizante para nevera		
CFX3 SLD3545	9610000651	CFX3 35 CFX3 45
CFX3 SLD55	9610000652	CFX3 55IM
CFX3 SLD75	9610000653	CFX3 75DZ
CFX3 SLD95100	9610000655	CFX3 95DZ CFX3 100
App CFX3	–	Apto para todos los modelos
Batería portátil PLB40	9600014024	Apto para todos los modelos
KIT DE AMARRE - EE.UU.	9600017007	Apto para todos los modelos
KIT DE CORREAS - EE.UU.	9600017296	Apto para todos los modelos
Kit de cableado HWK-DC	9600024894	Apto para todos los modelos

Tenga en cuenta que la app CFX3 puede que no esté disponible en su país.

5 Uso adecuado

El aparato es adecuado para:

- Funcionamiento en vehículos
- Refrigerar y congelar alimentos
- Uso en campings

El aparato **no** es adecuado para:

- Guardar sustancias corrosivas o que contengan disolventes
- Congelación rápida de alimentos

El aparato de refrigeración es adecuado para el uso en campings. El aparato no debe quedar en modo alguno expuesto a la lluvia.

Este producto solo es apto para el uso y la aplicación previstos de acuerdo con estas instrucciones.

Este manual proporciona la información necesaria para la correcta instalación y/o funcionamiento del producto. Una instalación deficiente y/o un uso y mantenimiento inadecuados conllevan un rendimiento insatisfactorio y posibles fallos.

El fabricante no se hace responsable de ninguna lesión o daño en el producto ocasionados por:

- Un montaje o conexión incorrectos, incluido un exceso de tensión
- Un mantenimiento incorrecto o el uso de piezas de repuesto distintas de las originales proporcionadas por el fabricante
- Modificaciones realizadas en el producto sin el expreso consentimiento del fabricante
- Uso con una finalidad distinta de la descrita en las instrucciones

Dometic se reserva el derecho de cambiar la apariencia y las especificaciones del producto.

6 Descripción del funcionamiento

En la nevera se pueden enfriar, mantener fríos y congelar productos. La refrigeración se realiza a través de un circuito de refrigeración de bajo mantenimiento con compresor. El amplio aislamiento y el potente compresor aseguran una refrigeración eficiente y rápida.

La nevera está prevista para un uso portátil.

La nevera resiste brevemente un ángulo de inclinación de 30°.

6.1 Volumen de funciones











- Protector de batería de tres niveles para la batería del vehículo
- Pantalla con sensor de temperatura en °C y °F
- Ajuste de temperatura en pasos de 1 °C (1 °F)
- Función WiFi y Bluetooth integradas y, por tanto, controlable con app
- Asas de transporte abatibles
- Cargador USB para aparatos portátiles como teléfonos móviles
- Cesta interior extraíble

- **Solo CFX 3 55IM:** Máquina de hielo

6.2 Elementos de mando y de indicación

Enclavamiento de la tapa: fig. 2 1, página 3

Panel de control (fig. 3, página 4):

Elemento	Descripción	Explicación
1		<p>Presionando brevemente este pulsador se enciende la nevera</p> <p>Presionando durante tres segundos este pulsador se apaga la nevera</p> <p>Vuelve al menú anterior</p>
2	Pantalla	<p>Muestra la información</p> <p>AC : Está conectada la red de corriente alterna</p> <p>DCV: Está conectada la red de corriente continua</p> <p> : Está activada la función Bluetooth</p> <p> : Está activada la función WiFi</p> <p> : La pantalla está bloqueada</p> <p>● : El compresor está funcionando</p> <p>■ : La máquina de hielo está funcionando (solo CFX 3 55IM)</p>
3		<p>Pulse  para navegar hacia arriba o para aumentar el valor seleccionado.</p> <p>Pulse  para navegar hacia abajo o para disminuir el valor seleccionado.</p> <p>Pulse  y  simultáneamente durante 3 s para bloquear o desbloquear la pantalla.</p>
4		<p>Pulse para seleccionar un menú o para guardar el valor seleccionado.</p>

Conexiones de enchufe (fig. 4, página 4):

Elemento	Descripción
1	Conexión de enchufe para la alimentación de tensión alterna
2	Conexión de enchufe para la alimentación de tensión continua
3	Portafusibles de corriente continua
4	Portafusibles de corriente alterna

7 Manejo

7.1 Antes del primer uso

**NOTA**

Por razones de higiene, deberá limpiar la nevera por dentro y por fuera con un paño húmedo antes de ponerla en funcionamiento (véase también capítulo "Limpieza y mantenimiento" en la página 92).

7.2 Ahorro de energía

- Elija un lugar de emplazamiento bien ventilado y protegido de la radiación solar.
- Antes de introducir alimentos calientes en el aparato para refrigerarlos, deje que se enfríen un poco.
- No abra la nevera con mayor frecuencia de la necesaria.
- No deje la nevera abierta más tiempo del necesario.
- Si la nevera tiene una cesta: para un consumo de energía óptimo, coloque la cesta en la misma posición que ocupa en el momento de la entrega.
- Compruebe periódicamente que la junta de la tapa encaja correctamente.
- Descongele la nevera una vez que se haya formado una capa de escarcha.
- Evite temperaturas innecesariamente bajas.

7.3 Inversión del sentido de apertura de la tapa

CFX 3 55, CFX 3 55IM, CFX 3 100

- Proceda como se muestra (fig. 5, página 5).

CFX 3 75DZ, CFX 3 95 DZ

► Proceda como se muestra (fig. **6**, página 6).

7.4 Conexión de la nevera



¡ADVERTENCIA! Peligro de incendio

La carcasa del enchufe de CC se calienta cuando funciona en tiempo cálidos durante períodos prolongados. Deje enfriar antes de desconectar el enchufe de CC.



¡ADVERTENCIA! Peligro de incendio

No conecte el producto a más de una fuente de alimentación al mismo tiempo. Se pueden producir daños en el sistema eléctrico y provocar un incendio.



¡AVISO! Peligro de daños

- Para proteger el aparato, el cable de corriente continua suministrado incluye un fusible dentro de la clavija. **No** retire la clavija de corriente continua con fusible.
Utilice únicamente el cable de corriente continua suministrado.
- Antes de conectar la batería a un cargador rápido, desconecte la nevera y otros consumidores.
La sobretensión puede dañar el sistema electrónico del aparato.

Conexión a una batería

► Proceda de la forma indicada (fig. **7**, página 7).

Conexión a la batería portátil PLB40 o al kit de cableado HWK-DC (accesorios)

► Proceda de la forma indicada (fig. **8**, página 7).

Conexión a una red de corriente alterna



¡PELIGRO! Riesgo de electrocución

- No manipule los enchufes ni interruptores con las manos mojadas ni con los pies sobre una superficie mojada.
- Si la nevera funciona en una embarcación conectada a una red de corriente alterna, deberá conectar un interruptor diferencial entre la red de corriente alterna y la nevera.
Consulte con un especialista.

- Proceda de la forma indicada para la CA (fig. **9**, página 8) o para la CC, pero no para ambas (fig. **10**, página 8).

7.5 Uso de la nevera



¡AVISO! Riesgo de sobrecalentamiento

Asegúrese de que en todo momento exista suficiente ventilación para que el calor originado durante el uso se pueda disipar. Evite que se obstruyan las ranuras de ventilación. Asegúrese también de que el aparato guarde la suficiente distancia respecto a paredes u objetos, de forma que el aire pueda circular.



NOTA

Cuando funciona con la batería, la pantalla de desconecta de forma automática si la tensión es baja.

- Encender la nevera: fig. **11**, página 8
- Apagar la nevera: fig. **12**, página 9

7.6 Uso de la pantalla



Visualización de estados (fig. **13**, página 9)

Elemento	Descripción
A	Stand-by
B	Inactivo
C	Bloqueado

Vista general de la pantalla: fig. **14**, página 10

Navegación por los menús

Está seleccionado el menú marcado.



- Pulse  para navegar hacia arriba.
- Pulse  para navegar hacia abajo.

Elección de menú

- Pulse  para seleccionar el menú deseado.

Cambio de ajustes



Está seleccionado el valor o ajuste marcado.

- ▶ Pulse  para aumentar el valor seleccionado o para elegir el ajuste anterior.
- ▶ Pulse  para disminuir el valor seleccionado o para elegir el siguiente ajuste.

Vuelta al menú anterior

- ▶ Pulse  para volver al menú anterior sin guardar.

7.7 Bloqueo/desbloqueo de la pantalla

- ▶ Pulse  y  simultáneamente durante 3 s para bloquear o desbloquear la pantalla (fig. **15**, página 10).

7.8 Selección de las unidades de temperatura

- ▶ Proceda de la forma indicada (fig. **16**, página 10).

7.9 Ajuste de la temperatura



¡AVISO! Peligro de daños por temperatura excesivamente baja

Asegúrese de que en la nevera solo haya objetos o productos que puedan enfriarse a la temperatura ajustada.

- ▶ Proceda de la forma indicada (fig. **17**, página 11).

7.10 Uso del protector de batería

El aparato está equipado con un protector de batería de 3 niveles. El protector de batería evita una descarga excesiva cuando el aparato está conectado a la batería de arranque de un vehículo o maximiza el uso de una batería de alimentación.

En caso de poner la nevera en funcionamiento en el vehículo con el encendido apagado, ésta se desconectará automáticamente en cuanto la tensión de alimentación descienda por debajo de un nivel definido. La nevera vuelve a conectarse tan pronto como se cargue la batería y se alcance la tensión de alimentación de reconexión.



¡AVISO! Peligro de daños

El protector de batería desconecta la batería para que no se cargue por completo. Evite arrancar repetidamente. Asegúrese de que la batería está recargada.

**NOTA**

Si la nevera recibe alimentación a través de la batería de arranque, seleccione el modo de protección de batería "MEDIUM" o "HIGH". Si la nevera está conectada a una batería de alimentación, el modo de protección de batería "LOW" es el idóneo.

- Proceda de la forma indicada (fig. **18**, página 12).

7.11 Ajuste del brillo de la pantalla

- Proceda de la forma indicada (fig. **19**, página 12).

7.12 Encender o apagar los compartimentos (solo CFX3 75DZ, CFX3 95DZ)

Puede activar cada zona por separado o conjuntamente.

- Proceda de la forma indicada (fig. **20**, página 13).

7.13 Uso de la máquina de hielo (solo CFX3 55IM)

**NOTA**

- Independientemente del ajuste de temperatura del compartimento principal, la zona de la máquina de hielo está diseñada para producir cubitos de hielo cuando dicha máquina está encendida.
- El consumo de energía de la nevera aumenta si la máquina de hielo está encendida. Por ello conviene apagar la máquina de hielo cuando no se necesite.
- La máquina de hielo viene de fábrica ajustada a OFF.

- Proceda como se muestra (fig. **21**, página 13).

Llenado de agua de las bandejas de hielo

1. Extraiga las bandejas de hielo (fig. **22** 1, página 14) de la carcasa de la máquina de hielo (fig. **22** 2, página 14).
2. Retire las tapas de la bandeja de hielo, rellene agua limpia y vuelva a colocar las tapas prestando atención a presionar la junta a lo largo de todo el reborde.
3. Vuelva a colocar las bandejas de hielo en la carcasa de la máquina de hielo y cierre la tapa.

**NOTA**

Seque toda el agua que se haya podido derramar por debajo de las bandejas de hielo.

Con ello se reducirá la formación de hielo debajo de las bandejas y se facilitará la retirada.

Retirada de los cubitos de hielo

- ▶ Abra la tapa de la carcasa de la máquina de hielo y levántela por debajo de la parte delantera de las bandejas de hielo.

**NOTA**

La retirada puede requerir aplicar una fuerza adicional utilizando las dos manos en condiciones de elevada humedad, lo que puede crear una unión de hielo debajo de las bandejas de hielo.

- ▶ Retire las tapas de la bandeja de hielo y gire las bandejas para liberar los cubitos de hielo.

Retirada de la carcasa de la máquina de hielo

La carcasa de la máquina de hielo se puede extraer para su limpieza o cuando no se utiliza para así aumentar el espacio útil dentro de la nevera:

1. Levante la carcasa por un extremo hasta que la lengüeta se desbloquee y seguidamente extraiga la carcasa.
2. Para volver a colocarla, proceda a la inversa empujando hacia abajo las lengüetas de modo que quede encajada en su posición.

Consejos para el uso de la máquina de hielo

- Cuando se enciende, la máquina de hielo produce rápidamente hielo durante varias horas y, a continuación, pasa automáticamente a un modo de mantenimiento de hielo para reducir el consumo de energía. Si se necesitan varios lotes de hielo lo antes posible, apagando y volviendo a encender la máquina de hielo se pondrá nuevamente en marcha el modo de fabricación rápida de hielo. Repita este proceso según sea necesario.
- Cuando la máquina de hielo está encendida no es posible mantener los ajustes de baja temperatura del congelador en el compartimento principal si la temperatura ambiente es elevada.

Limpieza y secado de la máquina de hielo

- Cuando no se utilicen, limpie y seque las bandejas de hielo y el interior de la carcasa de la máquina de hielo para evitar la formación de moho.

- Antes de volver a utilizar la máquina de hielo tras un largo periodo sin uso, limpie el interior de las bandejas de hielo con una solución de detergente suave para vajillas y enjuague con agua limpia.

7.14 Descarga de la app CFX3

El refrigerador se puede monitorear y controlar a través de Bluetooth o WiFi con una aplicación que se puede instalar en un dispositivo compatible.

- Descargue la app CFX3 desde App Store o Google Play.

Tenga en cuenta que la app CFX3 puede que no esté disponible en su país.

7.15 Ajuste de la señal Bluetooth y conexión a la app

La nevera se puede monitorear y controlar a través de Bluetooth. Para ello hay que emparejar la nevera con el dispositivo Bluetooth.



NOTA

- El emparejamiento debe realizarse en la app CFX3 y no en la configuración del dispositivo.
- No se requiere ninguna contraseña para la conexión Bluetooth.

- Proceda de la forma indicada (fig. 23, página 14).

7.16 Ajuste de la señal WiFi y conexión a la app

El refrigerador se puede monitorear y controlar vía WiFi directo a la nevera o a través de una red WiFi.

1. Proceda de la forma indicada (fig. 24, página 15) para activar el WiFi.
2. Para WiFi directo a la nevera, vaya a la configuración del dispositivo y seleccione allí su nevera.
 - El nombre WiFi de su nevera comienza con “CFX3”.
 - La contraseña preajustada de fábrica es “00000000”.
 - Puede personalizar el nombre WiFi y la contraseña en la app CFX3.



NOTA

Para la conexión a través de la red WiFi, vaya a “conexión de red” en la CONFIGURACIÓN de la app.

7.17 Cambio del nombre CFX y la contraseña en la app

- Puede personalizar el nombre de su CFX en la app.

- El mismo nombre se aplica tanto a Bluetooth como a WiFi.
- También se puede personalizar la contraseña en la app (aplicable solo a WiFi).
- ▶ Vaya a “Nombre CFX y contraseña” en la CONFIGURACIÓN de la app.

7.18 Restablecimiento de la contraseña de la app (solo WiFi)

- La contraseña de la app se puede restablecer al ajuste de fábrica “00000000”.
- ▶ Proceda de la forma indicada (fig. 24, página 15).

7.19 Restablecimiento de los ajustes de fábrica

La función de restablecimiento restablece los ajustes originales de fábrica de todos los campos de visualización de menú y campos de app.

- ▶ Proceda de la forma indicada (fig. 25, página 15).

7.20 Puerto USB para alimentación de tensión

El puerto USB permite cargar dispositivos pequeños como teléfonos móviles y reproductores de mp3.



NOTA

Asegúrese de que el dispositivo pequeño que enchufe a la conexión USB sea adecuado para el funcionamiento con 5 V/2 A.

- ▶ Proceda de la forma indicada (fig. 27, página 16).

7.21 Descongelación de la nevera

La humedad del aire puede formar escarcha en el interior de la nevera o en el evaporador. Esto reduce la potencia de refrigeración. Descongele a tiempo el aparato.



¡AVISO! Peligro de daños

No utilice nunca herramientas de material duro o afiladas para quitar el hielo o soltar objetos que se hayan congelado en su ubicación.

Para descongelar la nevera, proceda como se indica a continuación:

1. Retire el contenido de la nevera.
2. En caso necesario, colóquelo en otro aparato refrigerador para mantenerlos refrigerados.

3. Desconecte el aparato.
4. Deje la tapa abierta.
5. Elimine con un paño el agua descongelada.

7.22 Cambio del fusible de corriente alterna



¡PELIGRO! Riesgo de electrocución

Desconecte el suministro eléctrico y el cable de conexión antes de sustituir el fusible del aparato.

1. Desconecte la alimentación de corriente del aparato.
2. Desenchufe el cable de conexión.
3. Quite el juego de fusibles (fig. **4** 4, página 4) con un destornillador.
4. Cambie el fusible de vidrio averiado por otro nuevo del mismo tipo y capacidad (de acción rápida Fast Acting 4 A, 250 V).
5. Vuelva a presionar el juego de fusibles en la carcasa.
6. Vuelva a conectar la alimentación de corriente del aparato.

7.23 Cambio del fusible de corriente continua

1. Extraiga la cubierta de fusibles (fig. **4** 3, página 4) con un destornillador.
2. Dé la vuelta a la cubierta de fusibles y utilice el gancho para extraer el fusible de hoja defectuoso.
3. Introduzca un fusible nuevo del mismo tipo y capacidad.
 - CFX3 25, CFX3 35, CFX3 45, CFX3 55IM, CFX3 75DZ: 10 A
 - CFX3 95DZ, CFX3 100: 15 A
4. Vuelva a colocar la cubierta de fusibles.

7.24 Cambio del fusible de la clavija de corriente continua

1. Sustituya el fusible defectuoso por uno nuevo del mismo tipo y capacidad.
 - CFX3 25, CFX3 35, CFX3 45, CFX3 55IM, CFX3 75DZ: 10 A
 - CFX3 95DZ, CFX3 100: 15 A
2. Proceda de la forma indicada (fig. **28**, página 16).

8 Limpieza y mantenimiento



¡AVISO! Peligro de daños

- Nunca limpie el aparato bajo un chorro de agua corriente ni inmerso en agua jabonosa.
- No emplee productos de limpieza corrosivos ni objetos duros, pues podrían dañar la nevera.

- ▶ Limpie de vez en cuando el interior y el exterior del aparato de refrigeración con un paño húmedo.
- ▶ Asegúrese de que las aberturas de entrada y salida de aire del aparato no contengan polvo y estén limpias para que el calor pueda salir y el aparato no se estropee.

9 Resolución de problemas



NOTA

Centro de reparación: customersupportcenter@dometic.com o
1-800-544-4881

Fallo	Posible causa	Propuesta de solución
El dispositivo no funciona (modo CC, ignición activada).	No se ha detectado tensión en la salida de corriente continua.	En la mayoría de los vehículos, el encendido debe estar conectado para que se pueda suministrar corriente a la salida de alimentación de corriente continua.
	La salida de corriente continua está sucia. En consecuencia, el contacto eléctrico es defectuoso.	Si la clavija del aparato se calienta mucho en la salida de corriente continua, significa que la salida está sucia o que la clavija no está correctamente montada.
	El fusible de la clavija de corriente continua se ha fundido.	Cambie el fusible de la clavija de corriente continua, véase capítulo "Cambio del fusible de la clavija de corriente continua" en la página 91.
	El fusible de la salida de corriente continua del aparato se ha fundido.	Sustituya el fusible de corriente continua del aparato, véase capítulo "Cambio del fusible de corriente continua" en la página 91.
	Se ha fundido el fusible del vehículo.	Sustituya el fusible de la salida de corriente continua del vehículo. Consulte para ello las instrucciones de uso del vehículo.
El aparato no funciona (modo CA).	No hay tensión en el enchufe de corriente alterna.	Intente utilizar otro enchufe.
	El fusible de corriente alterna del aparato se ha fundido.	Sustituya el fusible de corriente alterna del aparato, véase capítulo "Cambio del fusible de corriente alterna" en la página 91.
	El adaptador de corriente alterna integrado está averiado.	Solo un centro de reparación autorizado puede realizar la reparación.

Fallo	Posible causa	Propuesta de solución
La pantalla no responde a las pulsaciones de teclas.	La pantalla está bloqueada.	Desbloquee la pantalla, véase capítulo "Bloqueo/desbloqueo de la pantalla" en la página 86.
La app no puede controlar el aparato.	Bluetooth o WiFi no están conectados.	Conecte Bluetooth, véase capítulo "Ajuste de la señal Bluetooth y conexión a la app" en la página 89, o conecte WiFi, véase capítulo "Ajuste de la señal WiFi y conexión a la app" en la página 89.
La pantalla muestra un mensaje de alerta o un código de advertencia.	–	Véase la siguiente tabla.

Mensajes de alerta

Por ejemplo, véase fig. 26 A, página 15.

Mensaje de alerta	Descripción	Posible causa	Propuesta de solución
!ALERT - Lid open > 3 min	Tapa abierta durante más de 3 minutos	<ul style="list-style-type: none"> • La tapa no está completamente encajada • Avería interna 	<ul style="list-style-type: none"> • Comprobar que la tapa esté completamente encajada • Se requiere la inspección por parte de un centro de reparación autorizado

Mensaje de alerta	Descripción	Posible causa	Propuesta de solución
!ALERT - Voltage low	El aparato ha dejado de funcionar en corriente continua debido a la baja tensión	<ul style="list-style-type: none"> • Tensión de alimentación insuficiente • Tensión de la batería demasiado baja • El protector de batería está ajustado demasiado alto 	<ul style="list-style-type: none"> • Comprobar la caída de tensión desde la batería hasta la salida de alimentación de corriente y, en caso necesario, aumentar el calibre del cableado • Comprobar la batería y cargarla correspondientemente • Seleccionar un ajuste más bajo para el protector de batería
	El aparato ha dejado de funcionar en corriente continua debido a una tensión inusualmente alta >31,5 V (caso improbable –solo para protección del sistema electrónico– utiliza el mismo mensaje de alerta que el descrito más arriba para tensión baja)	<ul style="list-style-type: none"> • Especificación incorrecta de la tensión de alimentación CC • Tensión de alimentación defectuosa • Avería interna 	<ul style="list-style-type: none"> • Asegúrese de que la especificación de la tensión de alimentación CC coincide con la etiqueta de clasificación del producto CFX 3 • Controle la alimentación de tensión CC y si presenta algún defecto, encárgase de las reparaciones o sustituciones necesarias • Se requiere la inspección por parte de un centro de reparación autorizado

Códigos de advertencia

Véase, por ejemplo, fig. 26 B, página 15.

Código de advertencia	Fallo	Posible causa	Propuesta de solución
!ADVERTENCIA 32	Sobrecorriente del ventilador	Avería interna.	Apagar el aparato durante, al menos, 5 minutos y reiniciarlo. Si persiste el problema, llame al servicio de atención al cliente.
!ADVERTENCIA 33	Fallo de arranque del compresor		
!ADVERTENCIA 34	Velocidad del compresor baja	<ul style="list-style-type: none"> Alta temperatura ambiente 	<ul style="list-style-type: none"> Apagar el aparato durante al menos 30 minutos o trasladarlo a un lugar más fresco y, a continuación, reiniciar.
!ADVERTENCIA 35	Sobretemperatura del controlador	<ul style="list-style-type: none"> Abertura de aire bloqueada o espacio libre insuficiente Avería interna 	<ul style="list-style-type: none"> Despejar las aberturas. Llame al servicio de atención al cliente.
!ADVERTENCIA 01	Circuito abierto NTC SZ & DZ GRANDE	Avería interna	Llame al servicio de atención al cliente.
!ADVERTENCIA 11	Circuito abierto NTC DZ PEQUEÑO		
!ADVERTENCIA 02	Cortocircuito NTC SZ & DZ GRANDE		
!ADVERTENCIA 12	Cortocircuito NTC DZ PEQUEÑO		
!ADVERTENCIA 09	Válvula DZ o válvula Ice Maker averiadas		Apagar el aparato durante, al menos, 1 minuto y seguidamente reiniciarlo. Si persiste el problema, llame al servicio de atención al cliente.
!ADVERTENCIA 03/43	Error de comunicación		

10 Garantía

Consulte las siguientes secciones para obtener información sobre garantía y asistencia para garantía en EE. UU., Canadá y el resto de regiones.

10.1 Estados Unidos y Canadá

GARANTÍA LIMITADA DISPONIBLE EN
DOMETIC.COM/WARRANTY.

SI TIENE PREGUNTAS O DESEA OBTENER UNA COPIA SIN COSTO DE LA GARANTÍA LIMITADA, CONTACTE CON:

DOMETIC CORPORATION
CUSTOMER SUPPORT CENTER
2320 INDUSTRIAL PARKWAY
ELKHART, INDIANA 46516
1-800-544-4881
customersupportcenter@dometic.com

10.2 Otras regiones

Se aplica el período de garantía estipulado por la ley. Si el producto es defectuoso, póngase en contacto con la sucursal del fabricante en su país (dometic.com/dealer) o con su distribuidor.

Para tramitar la reparación y la garantía, incluya los siguientes documentos cuando envíe el aparato:

- Una copia de la factura con fecha de compra
- El motivo de la reclamación o una descripción de la avería

Tenga en cuenta que una reparación por medios propios o no profesionales puede tener consecuencias de seguridad y suponer la anulación de la garantía.

11 Gestión de residuos



¡ADVERTENCIA! Riesgo de atrapamiento de niños

Antes de deshacerse de su aparato de refrigeración viejo:

- Desmonte la tapa.
- Deje las cestas colocadas en su sitio para impedir que los niños puedan introducirse en el aparato.

Reciclaje de materiales de embalaje



- Deseche el material de embalaje en el contenedor de reciclaje correspondiente.

Reciclaje de productos con pilas no sustituibles, baterías recargables o fuentes de luz



- Si el producto contiene pilas no sustituibles, baterías recargables o fuentes de luz, no es necesario que las quite antes de desecharlo.



- Cuando vaya a desechar definitivamente el producto, infórmese en el centro de reciclaje más cercano o en un comercio especializado sobre las normas pertinentes de gestión de residuos.



- El producto podrá desecharse gratuitamente.

12 Datos técnicos



NOTA

No será posible alcanzar la temperatura mínima mostrada en “Potencia de refrigeración” si la temperatura ambiente está por encima de 32 °C (90 °F) en el caso de los modelos CFX3 25/35/45/55IM/100 o de 30 °C (86 °F) en el caso de los modelos CFX3 75DZ/95DZ (juego pequeño -22 °C/grande +4 °C).

Inspección/certificados:



	CFX3 25	CFX3 35	CFX3 45
Tensión de conexión:	12/24 V=== 100 – 240 V~		
Corriente nominal:	12 V===: 6.5 A 24 V===: 3.2 A 120 V~ : 0.69 A	12 V===: 7.5 A 24 V===: 3.3 A 120 V~ : 0.78 A	12 V===: 8.2 A 24 V===: 3.5 A 120 V~ : 0.80 A
Potencia de refrigeración:	-22 °C to +10 °C (-8 °F to +50 °F)		
Categoría:	1		
Consumo de energía:	78 kWh/año	81 kWh/año	79 kWh/año
Volumen total:	25 l	36 l	46 l

	CFX3 25	CFX3 35	CFX3 45
Capacidad útil:	25 l	36 l	46 l
Clase climática:	N, T		
Temperatura ambiente:	+16 °C to +43 °C (+61 °F to +110 °F)		
Emisión acústica:	46 dB(A)	44 dB(A)	47 dB(A)
Puerto de carga USB:	5 V $\overline{=}$, 2 A		
Rango de frecuencia:	WiFi: 2412 MHz – 2472MHz/2422 MHz – 2462MHz Bluetooth/BLE: 2402 MHz – 2480 MHz		
Banda de frecuencia (WiFi):	2.4 GHz		
Potencia RF de salida:	WiFi: 16.62 dBm (802.11b), 16.23 dBm (802.11g), 16.45 dBm (802.11n20), 16.02 dBm (802.11n40) Bluetooth: 8.31 dBm Bluetooth LE: 6.67 dBm		
Cantidad de refrigerante:	32 g (1.13 oz.)	38 g (1.34 oz.)	42 g (1.48 oz.)
Equivalente de CO ₂ :	0.046 t (101.41 lb.)	0.054 t (119.05 lb.)	0.060 t (132.28 lb.)
Índice GWP (Global Warming Potential):	1430		
Dimensiones (A x P x H) en mm (incluyendo asas):	342 x 569 x 420 (13.5 x 22.4 x 16.5)	398 x 694 x 407 (15.7 x 27.3 x 16.0)	398 x 694 x 476 (15.7 x 27.3 x 18.7)
Peso:	12.7 kg (28 lb.)	16.9 kg (37.3 lb.)	18.7 kg (41.2 lb.)

	CFX3 55IM	CFX3 75DZ
Tensión de conexión:	12/24 V=== 100 – 240 V~	
Corriente nominal:	12 V===: 8.9 A 24 V===: 3.8 A 120 V~: 0.84 A	12 V===: 9.6 A 24 V===: 4.2 A 120 V~: 0.94 A
Potencia de refrigeración:	-22 °C hasta +10 °C (-8 °F hasta +50 °F)	
Categoría:	1	
Consumo de energía:	82 kWh/año	108 kWh/año
Volumen total:	55 l	75 l (45 l/30 l)
Capacidad útil:	46 l	65 l (39 l/26 l)
Clase climática:	N, T	
Temperatura ambiente:	+16 °C hasta +43 °C (+61 °F hasta +110 °F)	
Emisión acústica:	50 dB(A)	
Puerto de carga USB:	5 V===, 2 A	
Rango de frecuencia:	WiFi: 2412 MHz – 2472MHz/2422 MHz – 2462MHz Bluetooth/BLE: 2402 MHz – 2480 MHz	
Banda de frecuencia (WiFi):	2.4 GHz	
Potencia RF de salida:	WiFi: 16.62 dBm (802.11b), 16.23 dBm (802.11g), 16.45 dBm (802.11n20), 16.02 dBm (802.11n40) Bluetooth: 8.31 dBm Bluetooth LE: 6.67 dBm	
Cantidad de refrigerante:	45 g (1.59 oz.)	59 g (2.08 oz.)
Equivalente de CO ₂ :	0.064 t (141.10 lb.)	0.084 t (185.19 lb.)
Índice GWP (Global Warming Potential):	1430	

	CFX3 55IM	CFX3 75DZ
Dimensiones (A x P x H) en mm (incluyendo asas):	720 x 455 x 480 (28.3 x 17.9 x 18.9)	892 x 495 x 472 (35.1 x 19.5 x 18.6)
Peso:	21.3 kg (47.0 lb.)	27.8 kg (61.3 lb.)

	CFX3 95DZ	CFX3 100
Tensión de conexión:	12/24 V \equiv 100 – 240 V \sim	
Corriente nominal:	12 V \equiv : 10.4 A 24 V \equiv : 4.6 A 120 V \sim : 1.02 A	12 V \equiv : 11 A 24 V \equiv : 5 A 100 V \sim : 1.28 A 120 V \sim : 1.06 A 240 V: 0.53 A
Potencia de refrigeración:	-22 °C hasta +10 °C (-8 °F hasta +50 °F)	
Categoría:	1	
Consumo de energía:	111 kWh/año	111 kWh/año
Volumen total:	94 l (55 l/39 l)	99 l
Capacidad útil:	82 l (48 l/34 l)	88 l
Clase climática:	N, T	
Temperatura ambiente:	+16 °C hasta +43 °C (+61 °F hasta +110 °F)	
Emisión acústica:	50 dB(A)	36.5 dB(A)
Puerto de carga USB:	5 V \equiv , 2 A	
Rango de frecuencia:	WiFi: 2412 MHz – 2472MHz/2422 MHz – 2462MHz Bluetooth/BLE: 2402 MHz – 2480 MHz	
Banda de frecuencia (WiFi):	2.4 GHz	
Potencia RF de salida:	WiFi: 16.62 dBm (802.11b), 16.23 dBm (802.11g), 16.45 dBm (802.11n20), 16.02 dBm (802.11n40) Bluetooth: 8.31 dBm Bluetooth LE: 6.67 dBm	

	CFX3 95DZ	CFX3 100
Cantidad de refrigerante:	67 g (2.36 oz.)	60 g (2.12 oz.)
Equivalente de CO ₂ :	0.096 t (211.64 lb.)	0.086 t (189.60 lb.)
Índice GWP (Global Warming Potential):	1430	
Dimensiones (A x P x H) en mm (incluyendo asas):	962 x 530 x 472 (37.9 x 20.9 x 18.6)	962 x 530 x 472 (37.9 x 20.9 x 18.6)
Peso:	29.8 kg (65.7 lb.)	29.6 kg (65.3 lb.)

El circuito de refrigeración contiene R134a.

Este producto contiene gases fluorados de efecto invernadero.

La unidad de refrigeración está sellada herméticamente.

13 Homologación/certificado

Este dispositivo cumple las disposiciones establecidas en la Parte 15 de las normas de la Comisión Federal de Comunicaciones (FCC). Su funcionamiento está sujeto a las dos condiciones siguientes:

- Este dispositivo no puede causar interferencias perjudiciales.
- Este dispositivo debe aceptar cualquier interferencia recibida, incluidas aquellas que puedan causar un funcionamiento inadecuado.

Los cambios o modificaciones no autorizados expresamente por la parte responsable de su cumplimiento podrían invalidar la autoridad del usuario de operar el equipo.

Las pruebas efectuadas en este equipo han servido para determinar que cumple los límites exigidos a los dispositivos digitales de Clase B, especificados en la Parte 15 de las normas de la Comisión Federal de Comunicaciones (FCC). Dichos límites se han establecido con el fin de conceder un margen razonable de protección contra interferencias perjudiciales en caso de instalación en áreas residenciales. Este equipo genera, utiliza y puede irradiar energía de radiofrecuencia y, si no se instala y utiliza de acuerdo con las instrucciones, puede provocar interferencias perjudiciales en las radiocomunicaciones. No obstante, no se garantiza que no se producirán interferencias en una instalación determinada. Si este equipo provoca interferencias perjudiciales en la recepción radiofónica o televisiva, lo que puede determinarse encendiendo y apagando el equipo, se recomienda al usuario que trate de corregirlas mediante una o más de las siguientes medidas:

- Cambiar la orientación o ubicación de la antena receptora.
- Aumentar la separación entre el equipo y el receptor.
- Enchufar el equipo en una toma de corriente que forme parte de un circuito distinto al que está conectado el receptor.
- Consultar al distribuidor o a un técnico experto en radio y televisión para obtener ayuda.

dometic.com

**YOUR LOCAL
DEALER**

dometic.com/dealer

**YOUR LOCAL
SUPPORT**

dometic.com/contact

**YOUR LOCAL
SALES OFFICE**

dometic.com/sales-offices
